

Jelmagyarázat

KÁL NAGYKÖZSÉGI ÖNKORMÁNYZAT KÉPVISELŐ-TESTÜLETE HATÁSKÖRÉBEN ELJÁRÓ KÁL NAGYKÖZSÉG POLGÁRMESTERE ÁLTAL JÓVÁHAGYOTT 3/2021. (II.17.) SZÁMÚ ÖR. RENDELET 2. MELLÉKLETE

- Alaptérképi elemek**
- Közigazgatási határ
 - Belterülethatár - meglévő
 - Belterülethatár - tervezett
 - Megszüntetési jel
 - Földrészlet határ
 - Épületek, épületek tartozékai
- Vonalas szabályozási elemek**
- Építési övezetek / Övezetek határa
 - Szabályozási vonal
- Terület jellegű szabályozási elemek**
- Közlekedési területek**
- Köu-1 - Gyorsforgalmi út
 - Köu-2 - Országos mellékút, bekötőtűt
 - Köu-3 - Helyi gyűjtőtűt
 - Köu-4 - Kiszolgáló út
 - Köu-5 - Egyéb út
 - Kök - Kötőpályás közlekedési terület - Vasút

- Egyéb terület jellegű szabályozási elemek**
- V - Vízgazdálkodási terület
 - Z - Zöldterület
 - Telken belüli kötelező zöldfelület
- Védelmi, korlátozó elemek**
- Örökségvédelem**
- Országos (nemzetközi) művi értékvédelem**
- Műemlék
 - Műemléki környezet
 - Nyilvántartott régészeti lelőhely
 - Új régészeti lelőhelyek
- Táj- és természetvédelem**
- Nemzetközi táj- és természetvédelem**
- Natura 2000 - Különleges madárvédelmi terület Hevesi-sík HUBN10004
 - Országos és térségi táj- és természetvédelem
 - Tájvédelmi körzet határa - Hevesi Füves Puszták TK
 - Tájképvédelmi terület övezete - OT/Tr
 - Országos ökológiai hálózat Ökológiai folyosó övezete
 - Országos ökológiai hálózat Pufferterület övezete
 - Egyedi tájtertek

- Egyéb korlátozó tényezők**
- Talaj- és vízvédelem**
- Felszíni vizek parti sávja
 - Nagyvízi meder határa
 - Belvízzel mérsékelt veszélyeztetett terület övezete
- Egyéb**
- Bányatelek határa
 - Védőterület, védősáv, védőtávolság határa
- Közművek korlátozásai**
- E220 - Nagyfeszültségű elektromos vezeték (Detk-Sajószöged I. - 220 kV-os elektromos távvezeték)
 - E - Középfeszültségű elektromos elosztóvezeték (35 kV-ig)
 - GN - Nagynyomású gázvezeték
 - dnk - Nagyközépnomású gázvezeték
 - t - Termékvezeték MOL (DN200) Tiszaujváros-Százhalombatta
 - O - Barátság kőolajvezeték (DN600)
- Egyes sajátos jogintézmények**
- SZA - Szennyvízátelő
 - SZT - Szennyvíztisztító
 - Elővásárlási jog határa
 - LF-3 - Építési övezet jele
 - Köu-4 - Övezet jele

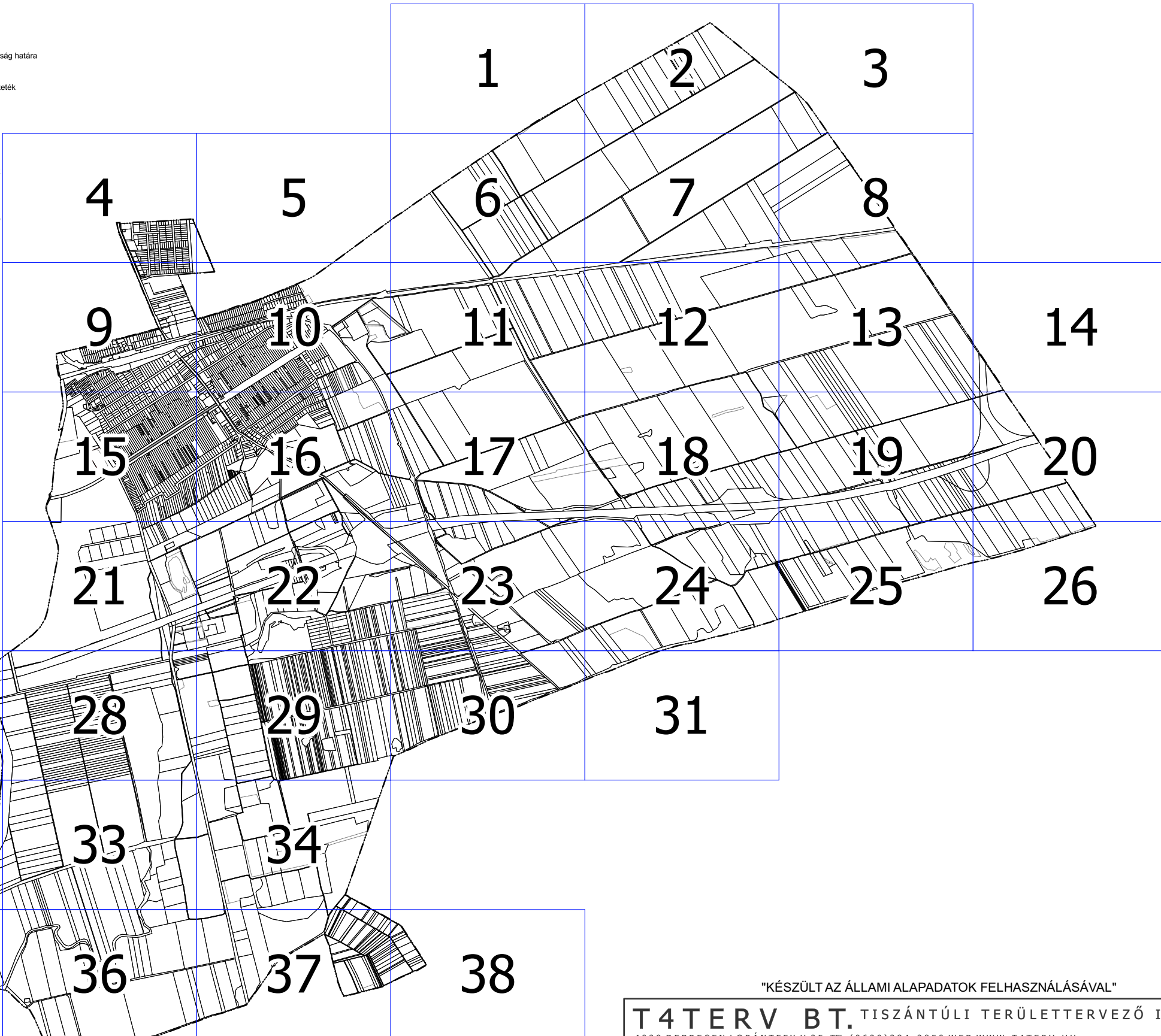

Beépítésre szánt területek	
Építési övezet jele	Építési övezet neve
Lke	Kertvárosias lakóterület
Lf	Falusias lakóterület
Vt	Településközpontvegyes terület
Gks	Kereskedelmi, szolgáltató gazdasági terület
Gip	Ipari gazdasági terület
K-i	Idegenforgalmi/különleges terület
K-köz	Közmű különleges terület
K-kö	Közlekedési különleges terület
K-mű	Mezőgazdaságiüzemi különleges terület
K-h	Hulladéklerakó különleges terület
K-t	Temető különleges terület
K-b	Bánya különleges terület
K-sp	Különleges sportolási terület

Beépítésre nem szánt területek	
Övezet jele	Övezet neve
Köu	Közüti közlekedési terület
Kök	Kötőpályás közlekedési terület
Z	Zöldterület - közkert
Ev	Védelmi erdőterület
Eg	Gazdaságierdőterület
Ek	Közjóléti erdőterület
Má	Általános mezőgazdasági terület
Mk	Kertes mezőgazdasági terület
Tk	Természetközeli terület
V	Vízgazdálkodási terület
K-en	Megújuló energiahasznosítási különleges terület

"KÉSZÜLT AZ ÁLLAMI ALAPADATOK FELHASZNÁLÁSÁVAL"

T4TERV BT. TISZÁNTÚLI TERÜLETERVEZŐ IRODA BT.			
4029 DEBRECEN, LORÁNTFFY U. 25. TEL: (0620)384-3850 WEB: WWW.T4TERV.HU			
megrendelő: KÁL NAGYKÖZSÉGI ÖNKORMÁNYZAT 3350 KÁL, SZENT ISTVÁN TÉR 2.		dátum: 2021.02	SZ-1
terv: KÁL NAGYKÖZSÉG TELEPÜLÉSRENDEZÉSI TERVE		lépték: M 1:4000	
rajz: SZABÁLYOZÁSI TERV			
felelős tervező: <i>Köszeghy Ábel</i> Köszeghy Ábel TT-09-0655	tervező munkatárs: <i>Füzesi Attila</i> Füzesi Attila	víziközmű szakági tervező: <i>Szabó Lóránt</i> Szabó Lóránt TV-09-0408	
tájrendezési szakági tervező: <i>Zsila László</i> Zsila László TK-09-0583	közlekedési szakági tervező: <i>Vasas Károly</i> Vasas Károly TK-09-0285	energia közmű szakági tervező: <i>Szabó Lóránt</i> Szabó Lóránt TE-09-0408	
hírközlési szakági tervező: <i>Lakatos István</i> Lakatos István TH-15-0342			

Kápolna

▼6

Má 04/2

04/3

04/1

Kál nagyközség szabályozási terve - M 1:4000
T4Terv Bt. - www.t4terv.hu

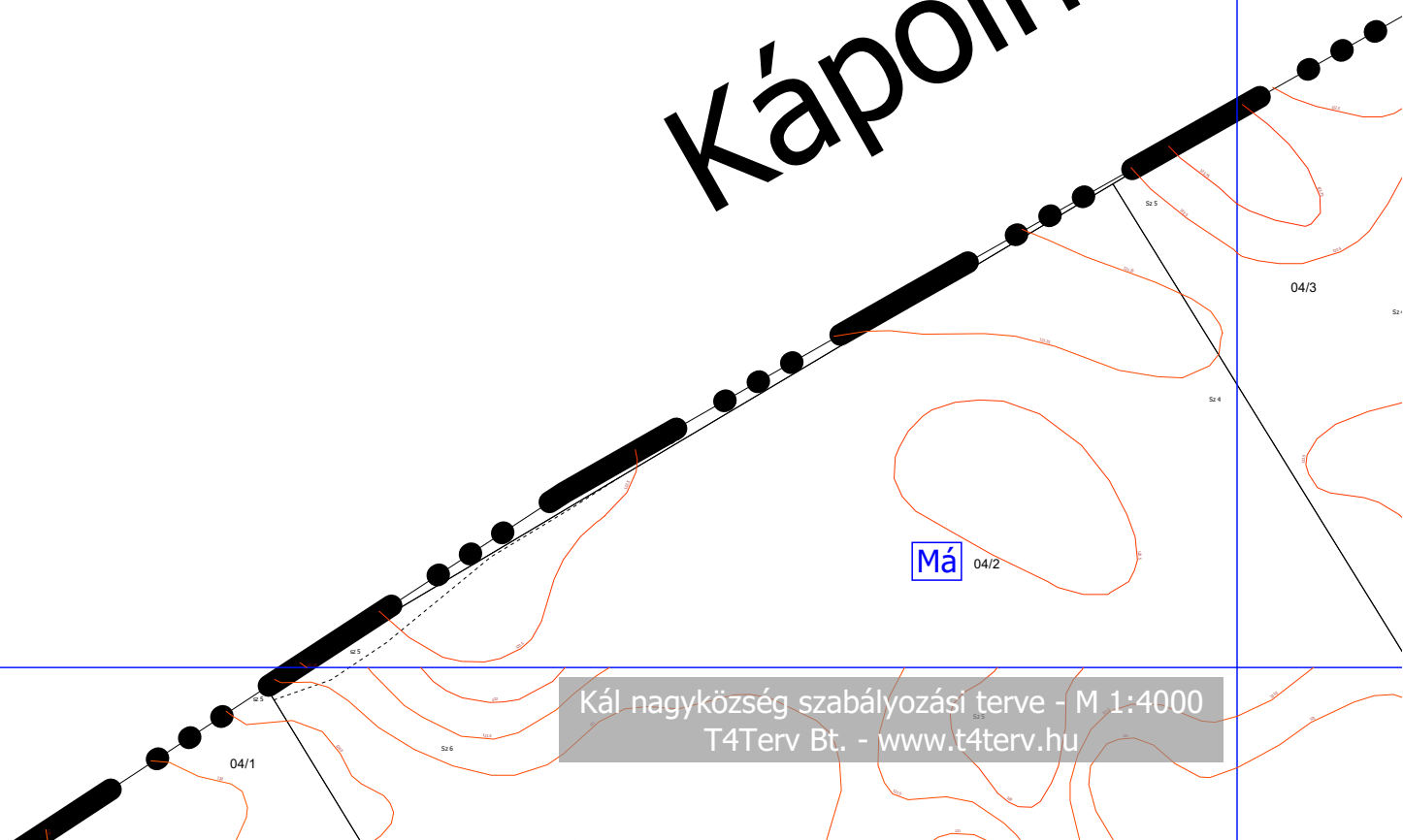

Kápolna

Kerecsend

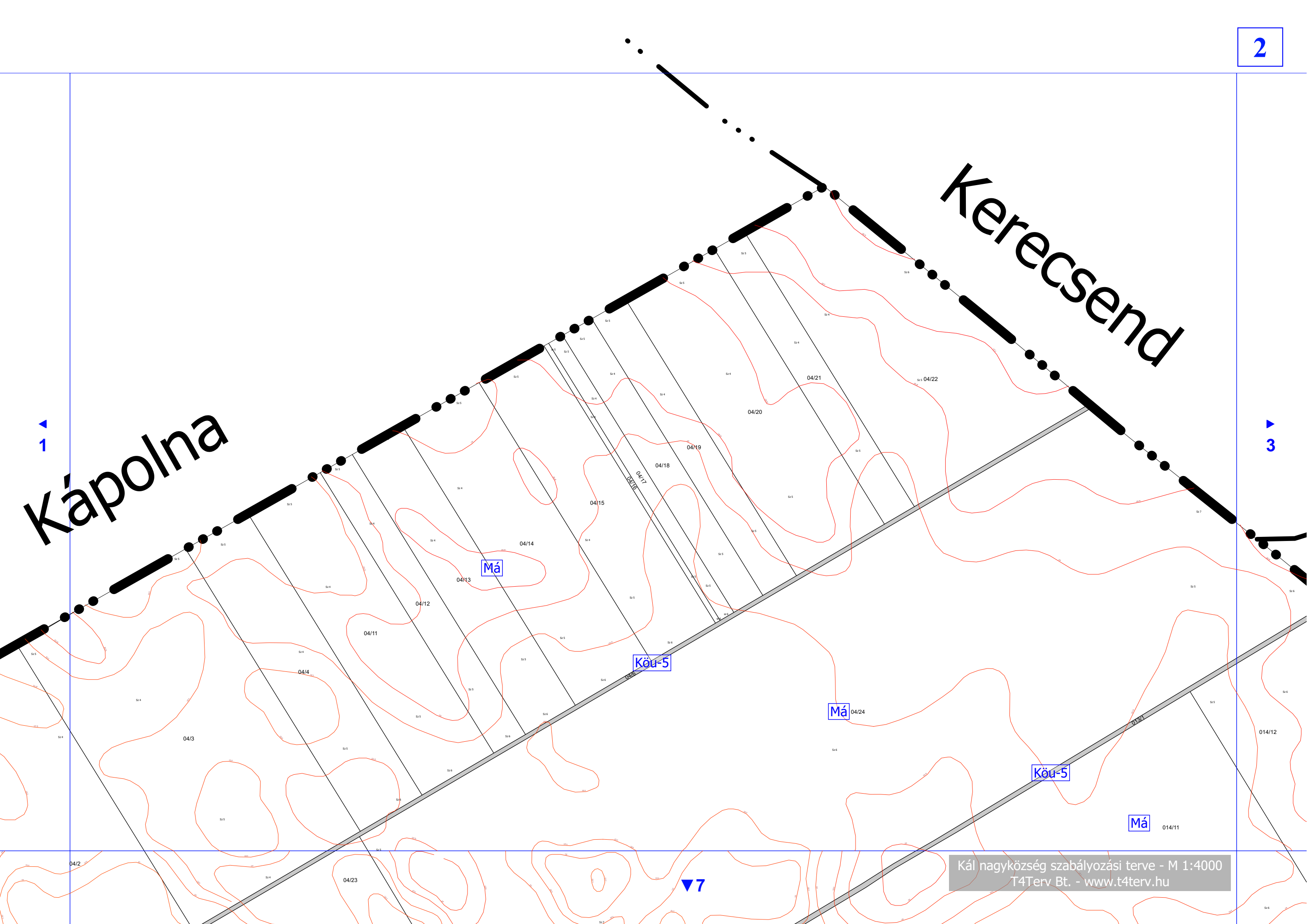

Kerecsend

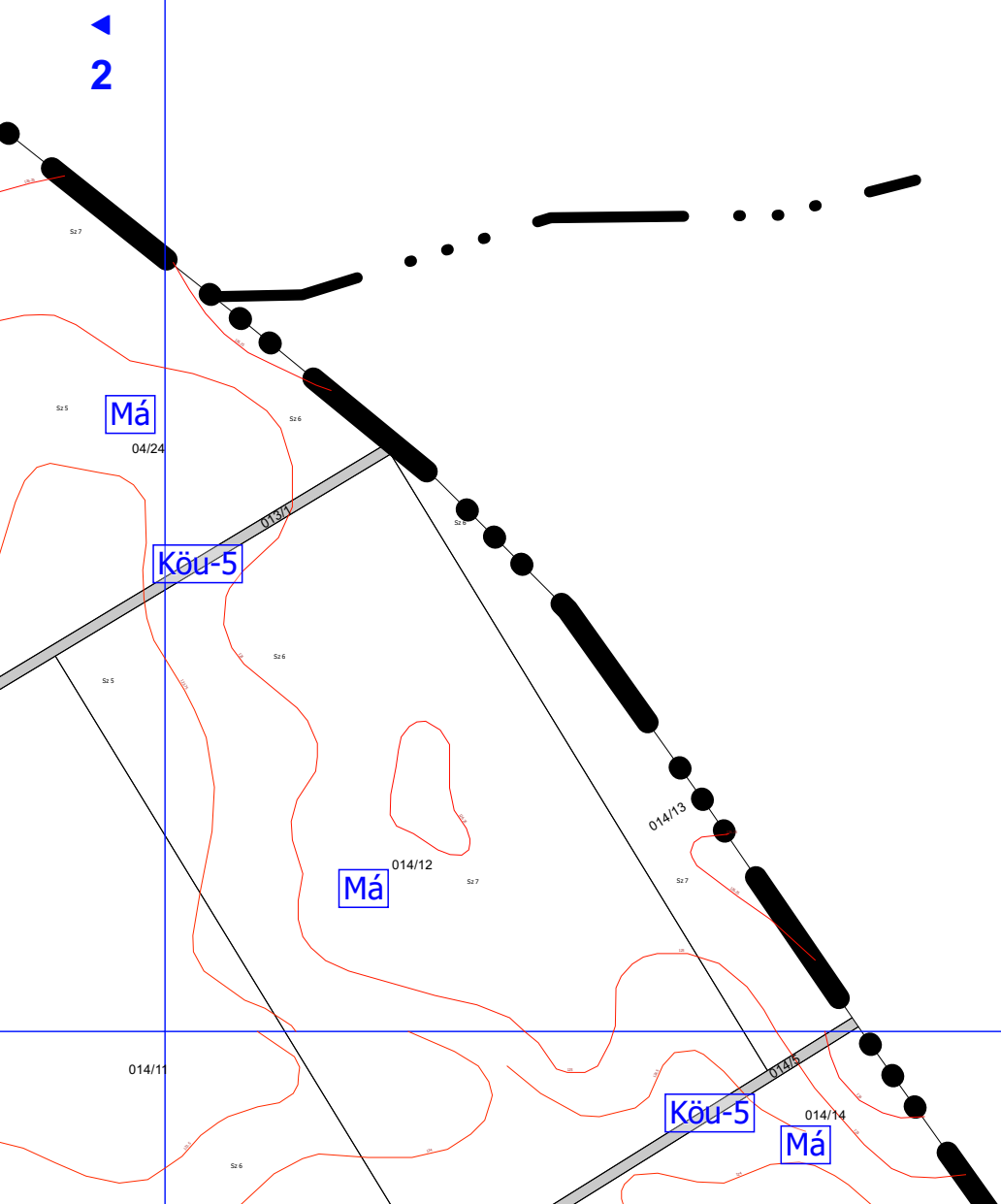

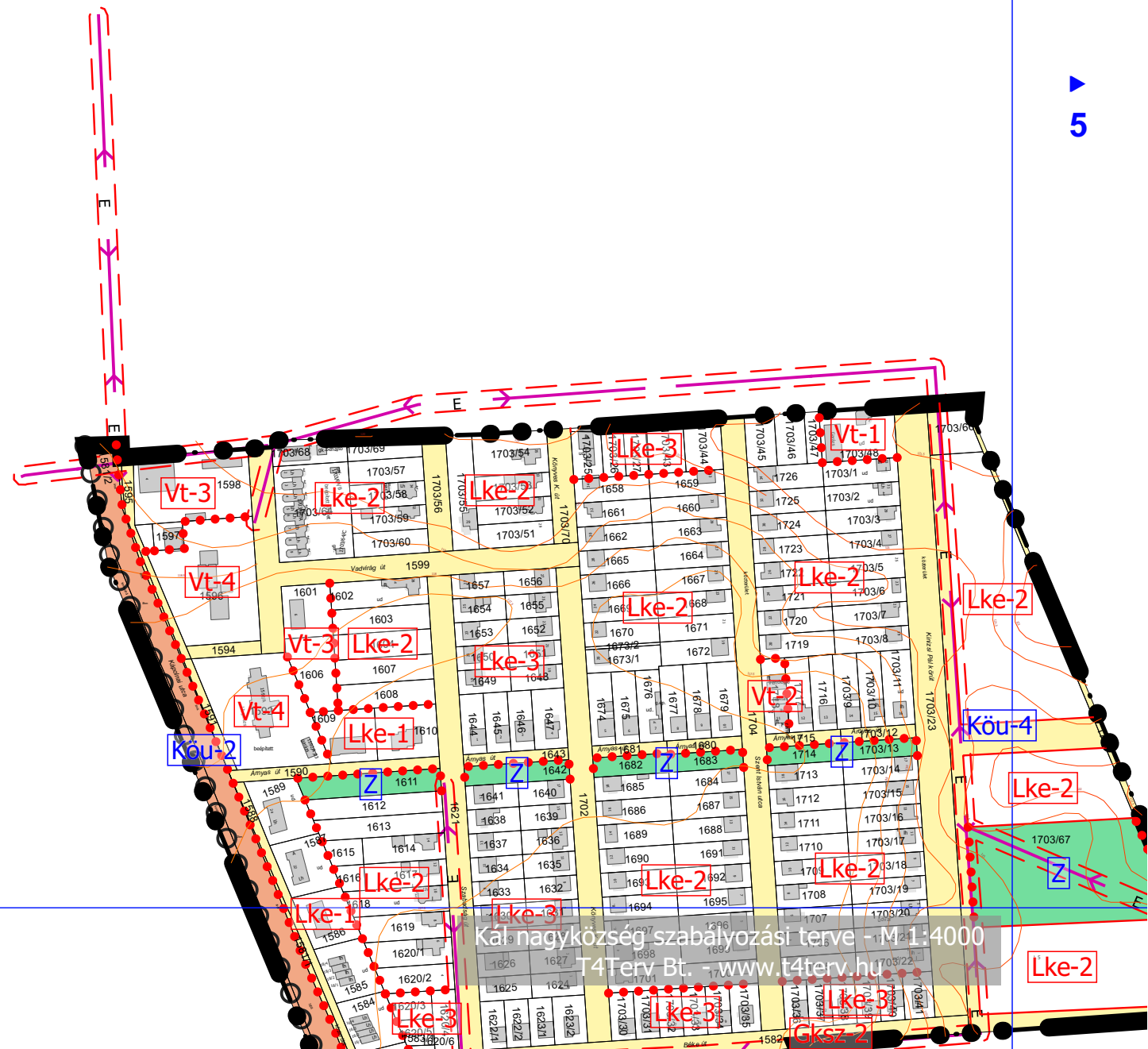

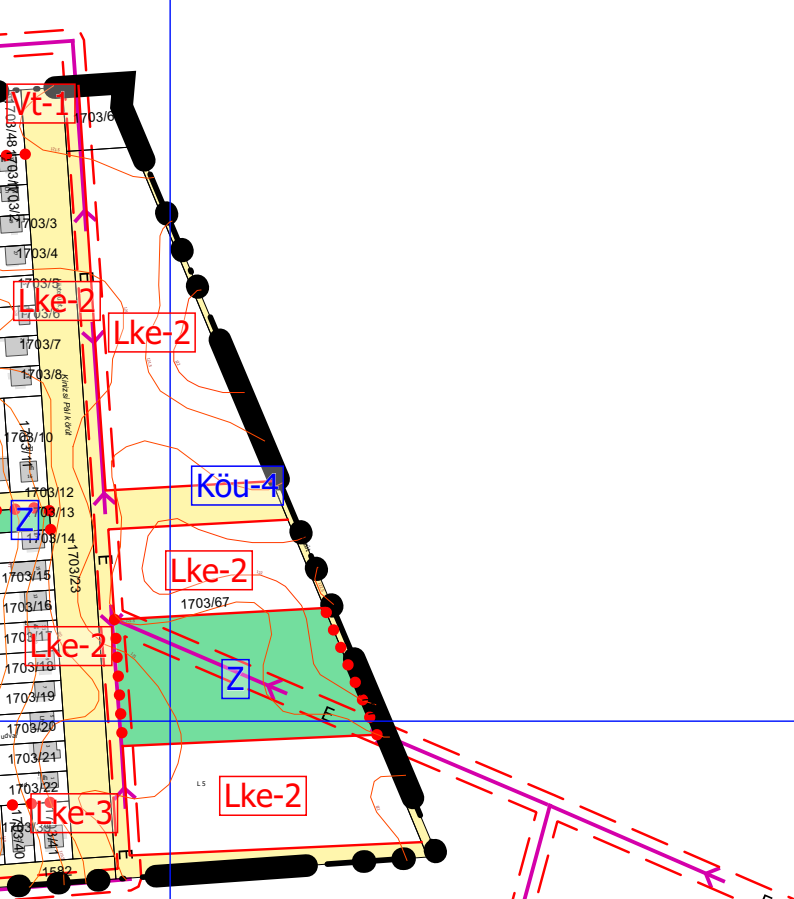

Kompolt

Kompolt

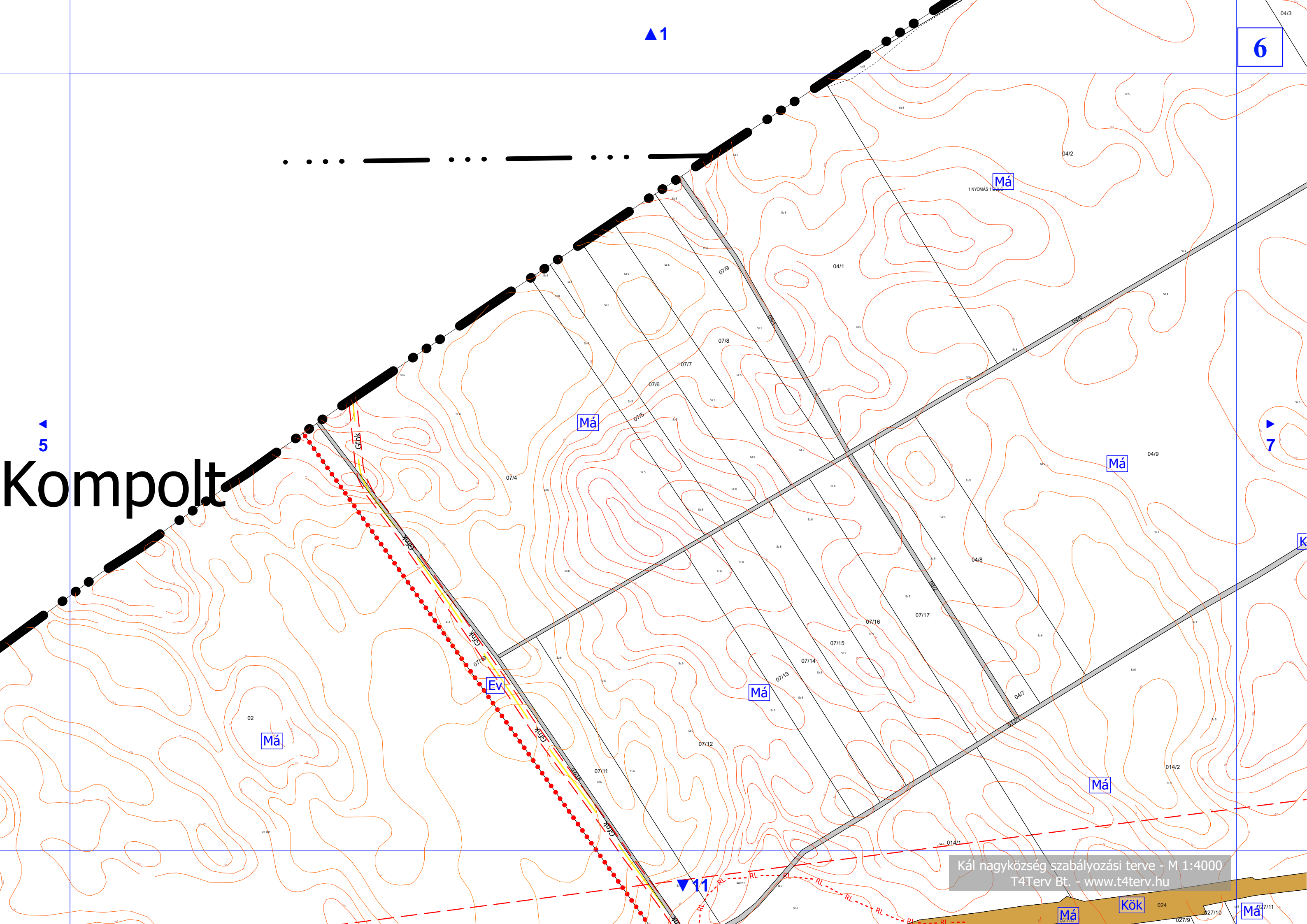

5

▲1

6

7

Má

Ev

Má

Má

Má

Má

Kök

Má

Kál nagyközség szabályozási terve - M 1:4000
T4Terv Bt. - www.t4terv.hu

▲11

Má

024

027/9

027/10

027/11

K

04/3

04/2

04/1

04/9

04/8

04/7

014/2

014/1

07/9

07/8

07/7

07/6

07/5

07/4

07/3

07/2

07/1

07/11

07/12

07/13

07/14

07/15

07/16

07/17

027/10

027/11

027/12

027/13

027/14

027/15

027/16

027/17

027/18

027/19

027/20

027/21

027/22

027/23

027/24

027/25

027/26

027/27

027/28

027/29

027/30

027/31

027/32

027/33

027/34

027/35

027/36

027/37

027/38

027/39

027/40

027/41

027/42

027/43

027/44

027/45

027/46

027/47

027/48

027/49

027/50

027/51

027/52

027/53

027/54

027/55

027/56

027/57

027/58

027/59

027/60

027/61

027/62

027/63

027/64

027/65

027/66

027/67

027/68

027/69

027/70

027/71

027/72

027/73

027/74

027/75

027/76

027/77

027/78

027/79

027/80

027/81

027/82

027/83

027/84

027/85

027/86

027/87

027/88

027/89

027/90

027/91

027/92

027/93

027/94

027/95

027/96

027/97

027/98

027/99

027/100

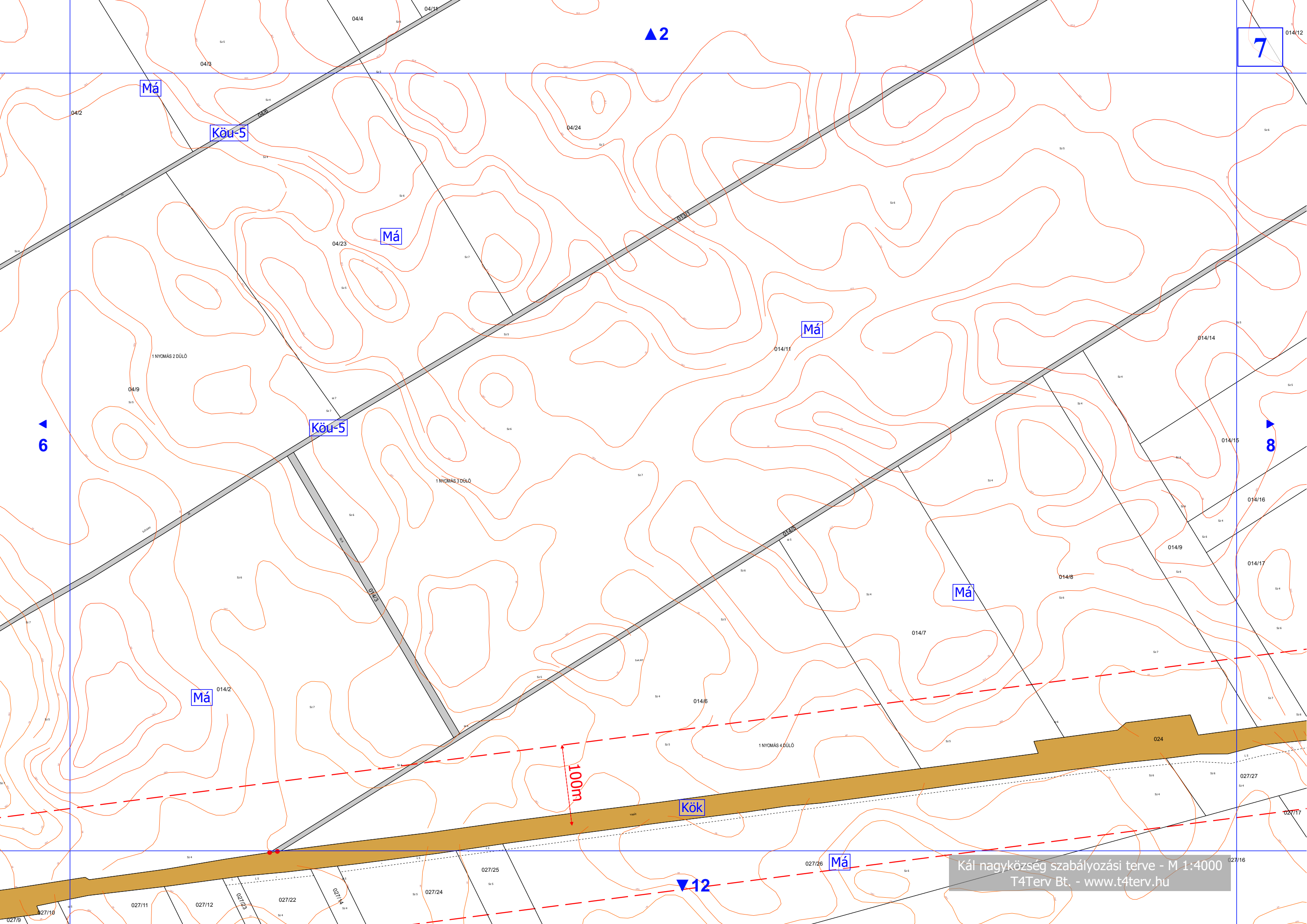

7

Má

Köu-5

Má

Má

Köu-5

8

Má

Má

Kök

Má

12

Kál nagyközség szabályozási terve - M 1:4000
T4Terv Bt. - www.t4terv.hu

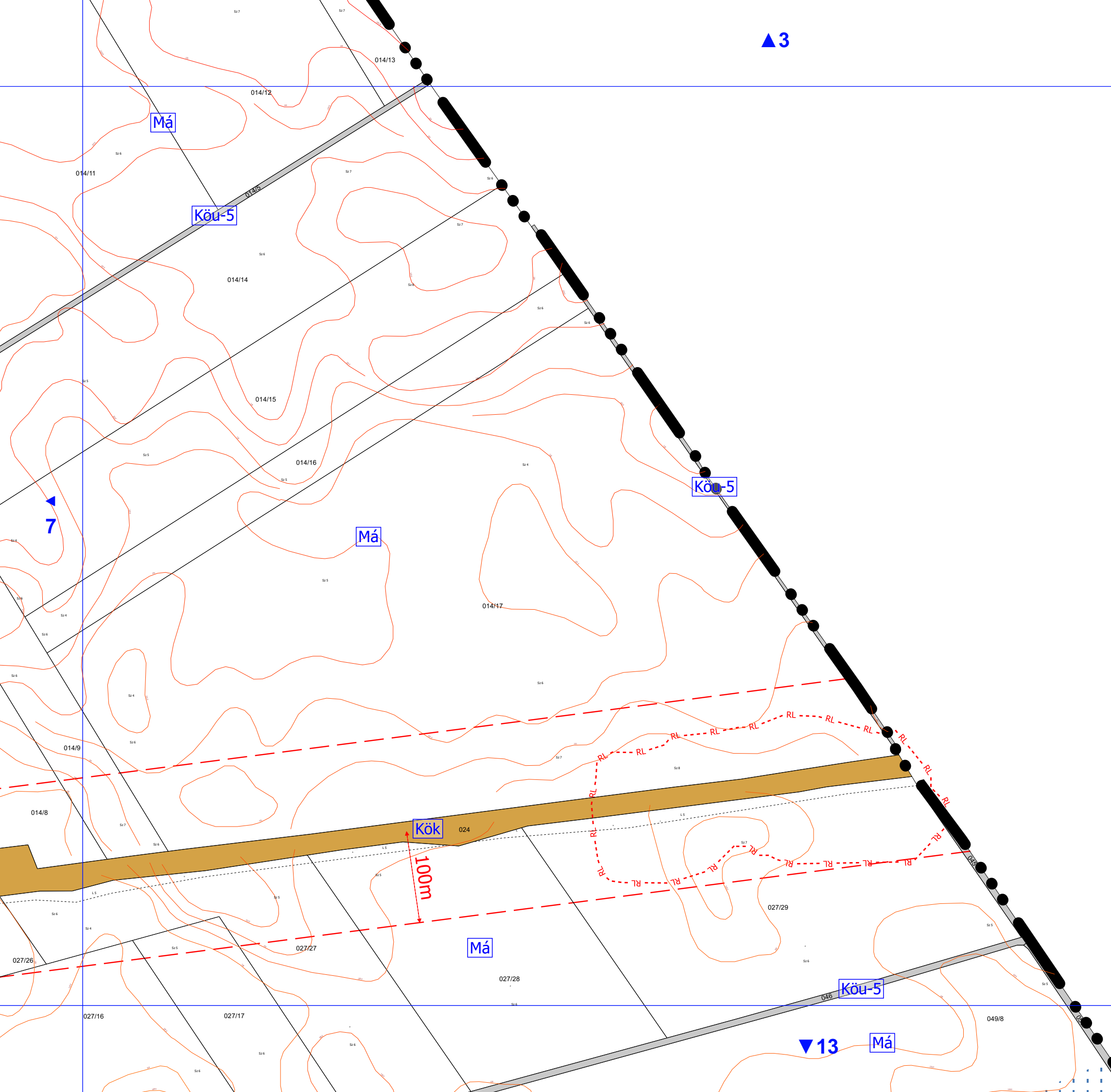

▲ 4

Lke-2

9

Lke-2

Kou-4

Lke-2

Lke-2

Lke-2

Lke-3

Lke-3

Lke-3

Lke-1

Lke-3

Lke-3

Lke-3

SZA

Gksz-6

Kou-2

Gksz-2

Kou-4

10

Lf-2

K-sp-1

Lf-2

Vt-2

Lf-2

Kou-4

Vt-2

Lf-2

50m Z

Kök

Mk

V-1

100m

Kök

Ev

100m

Ev

Lf-3

Mk

Kök

Gksz-2

Kou-4

Vt-1

Lf-2

Kou-2

Vt-2

Lf-2

Vt-9

Lf-2

Vt-1

Vt-5

Vt-2

Vt-7

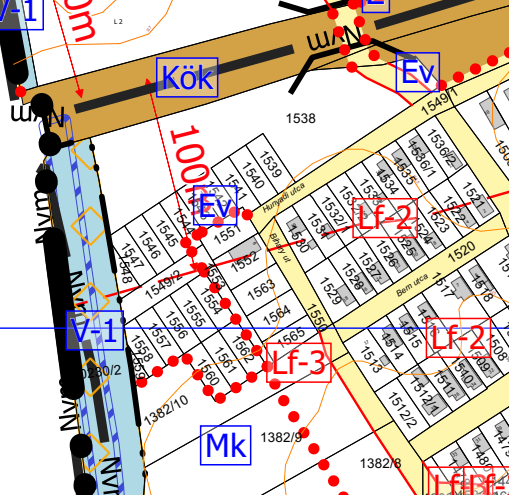
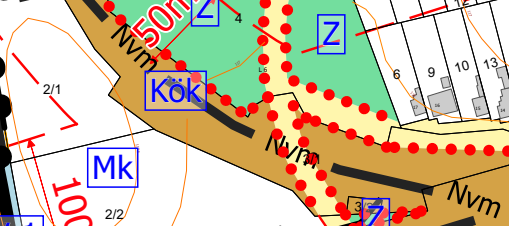
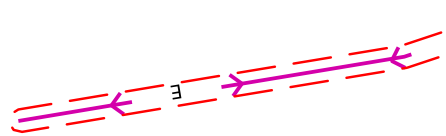

▲ 15

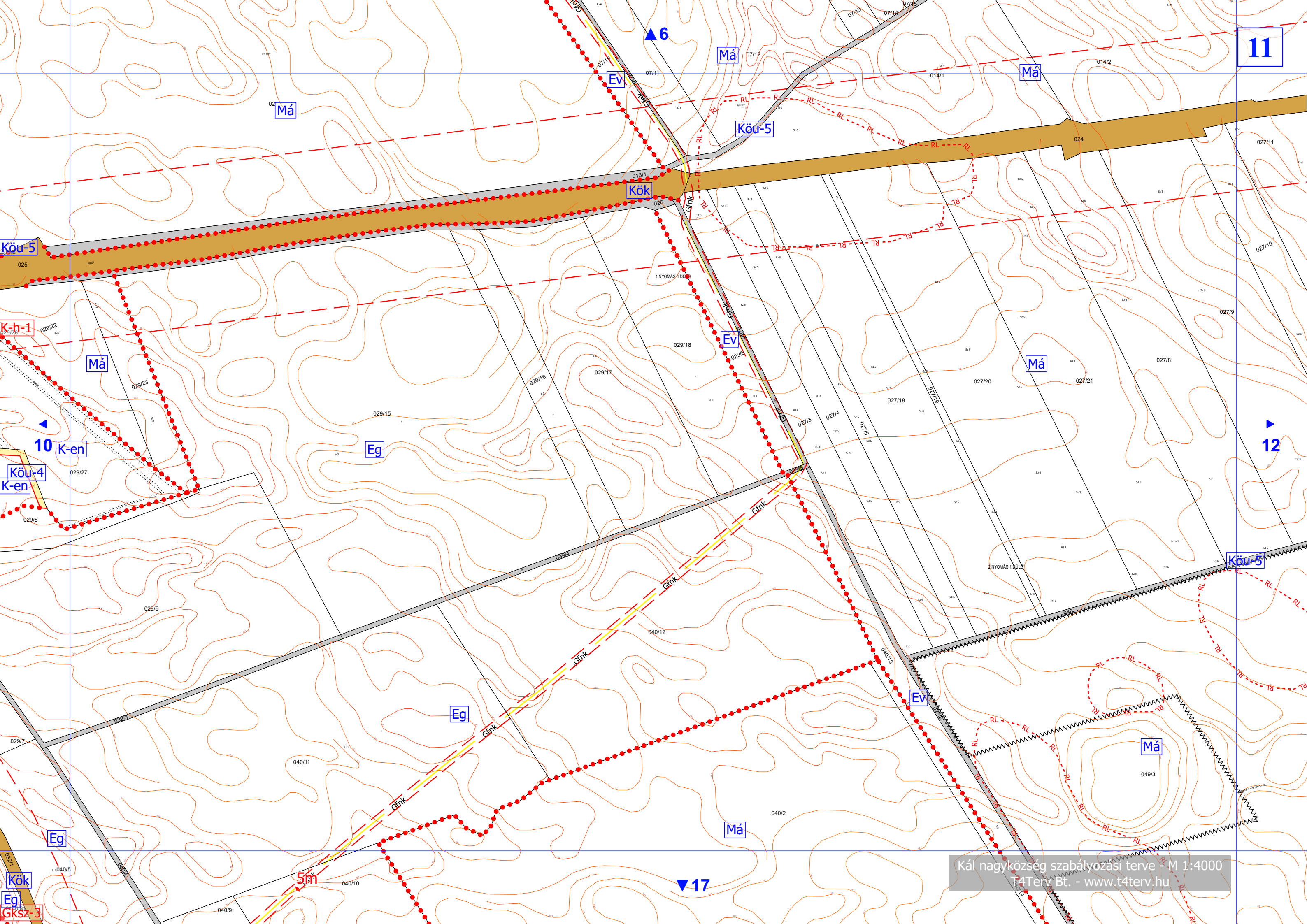

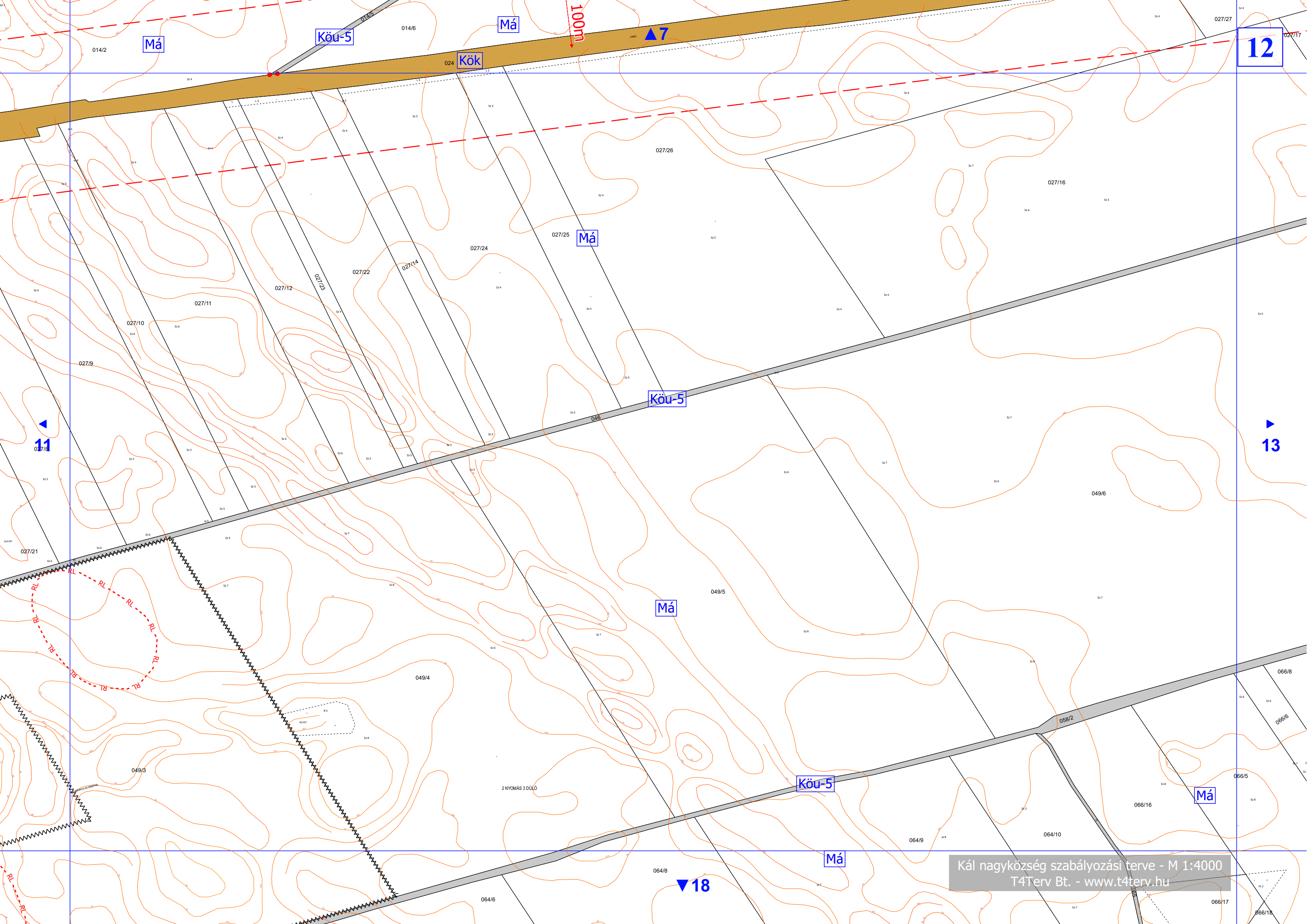

Má

Köu-5

Má

Kök

▲7

12

Má

Köu-5

11

13

Má

Köu-5

Má

Má

▼18

Kál nagyközség szabályozási terve - M 1:4000
T4Terv Bt. - www.t4terv.hu

Füzesabony

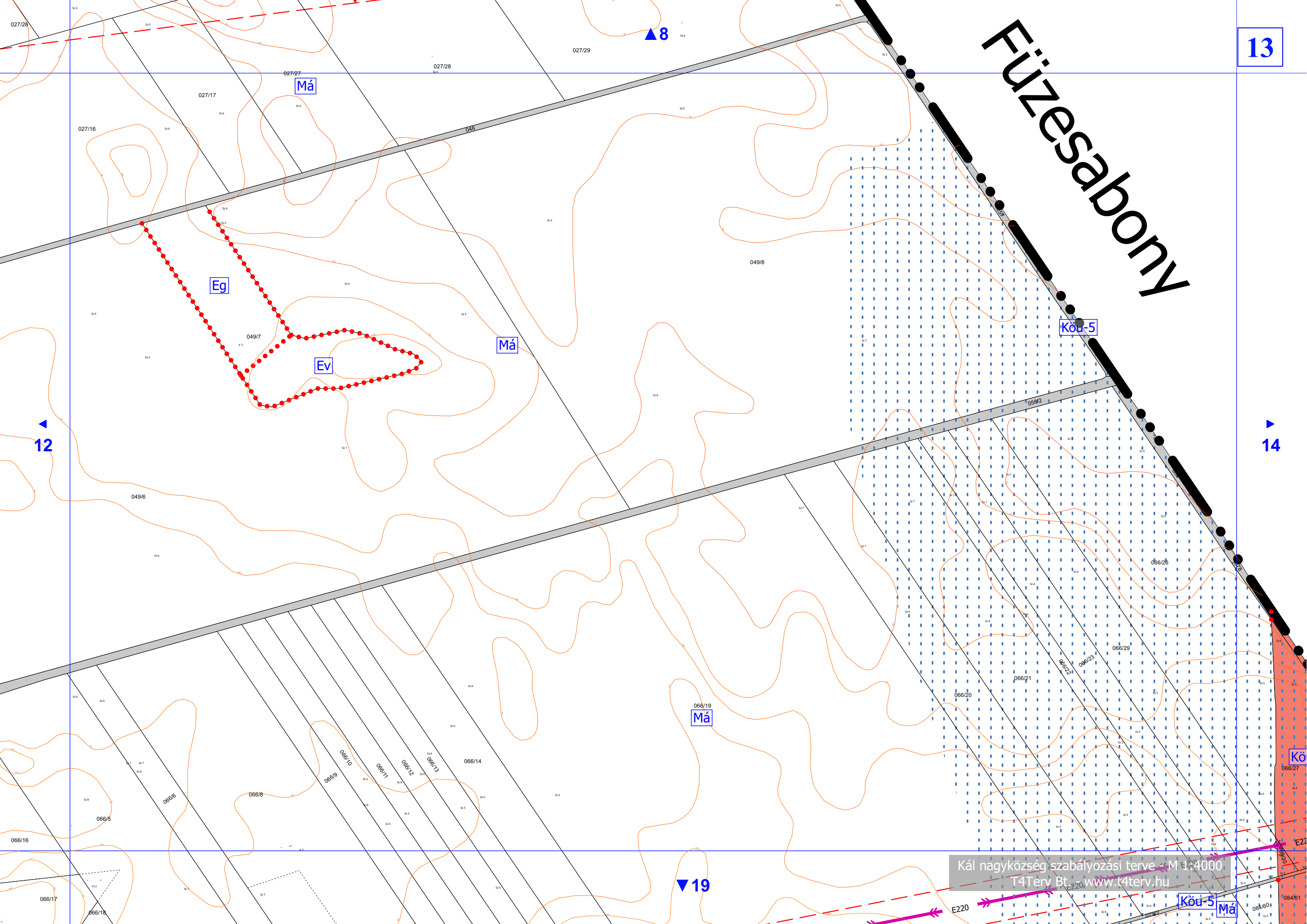

12

14

▲ 8

▼ 19

Má

Eg

Ev

Má

Má

Kö-5

Kö

Kö-5

Má

Kál nagyközség szabályozási terve M 1:4000
 T4Terv Bt. www.t4terv.hu

E20

Füzesabony

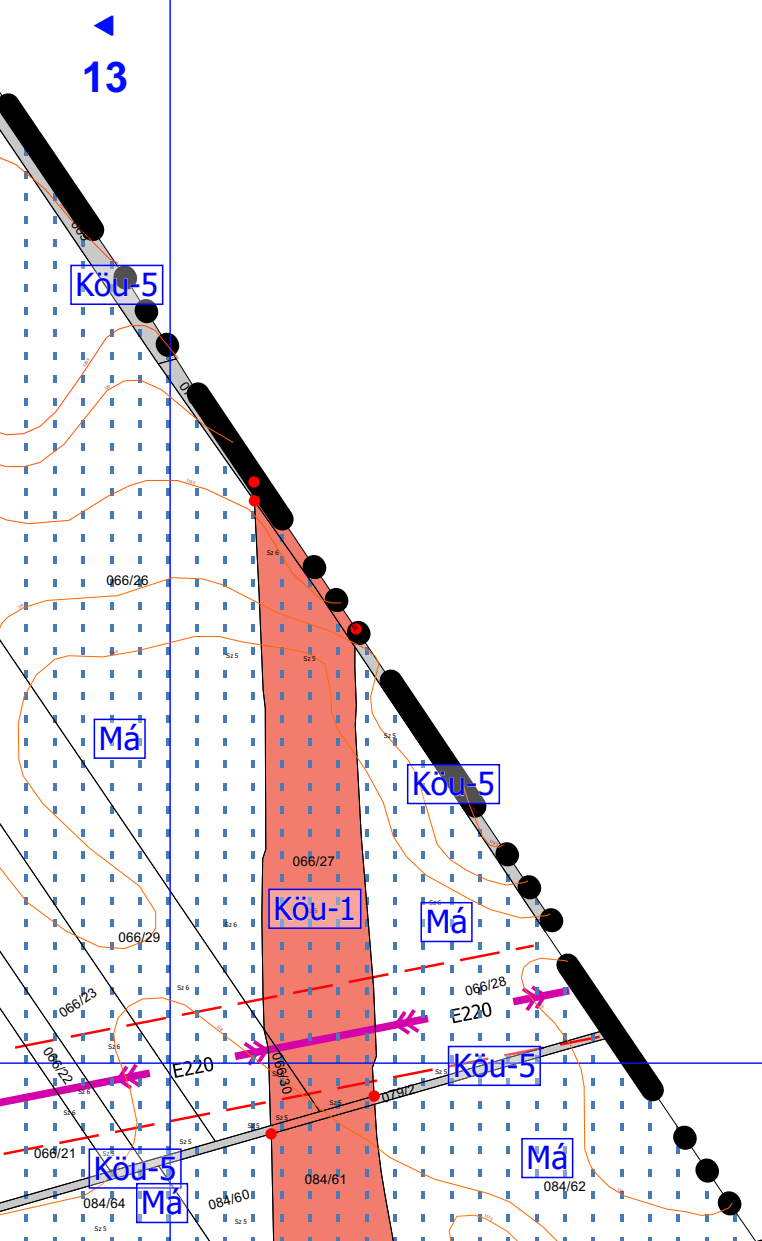

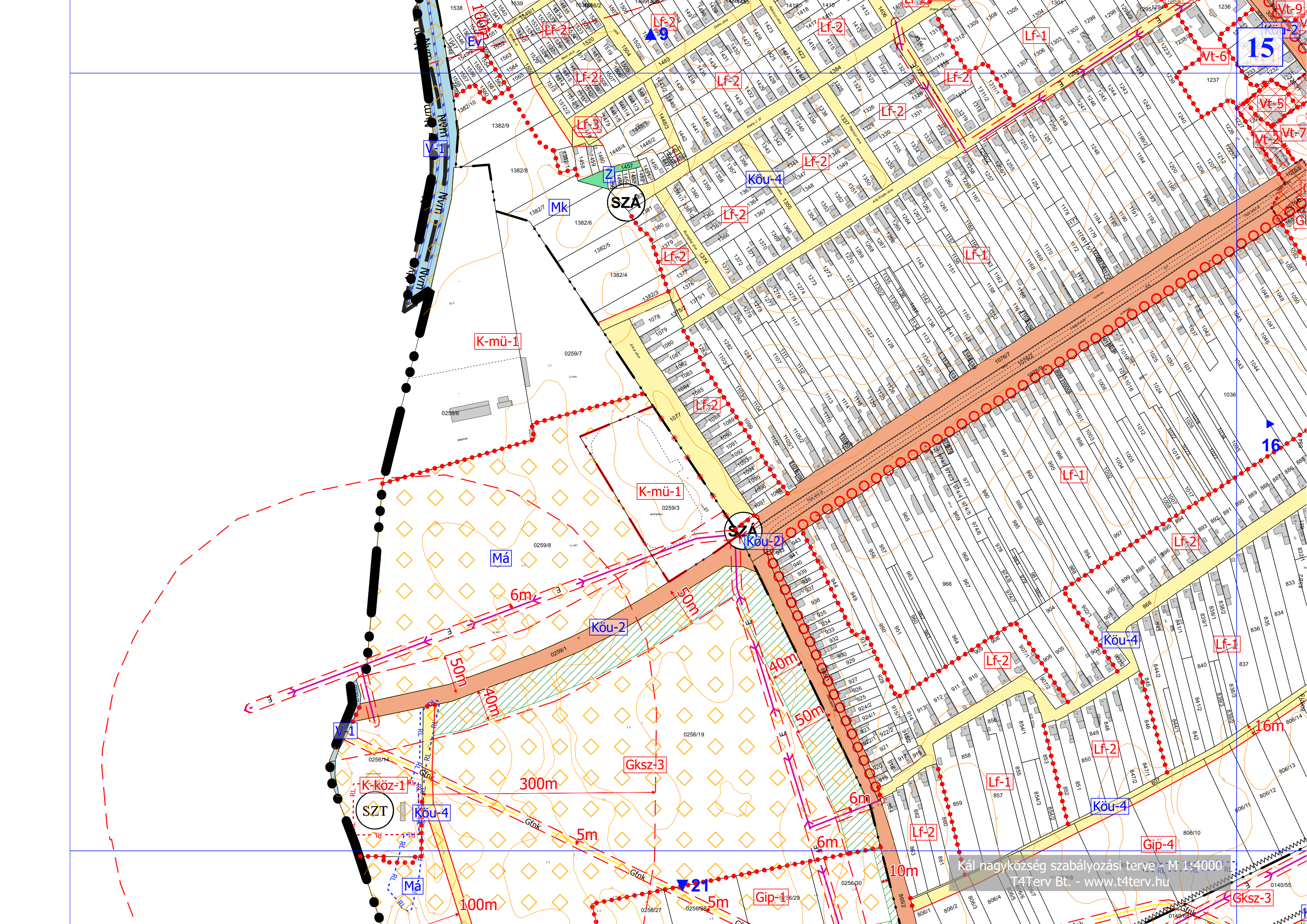

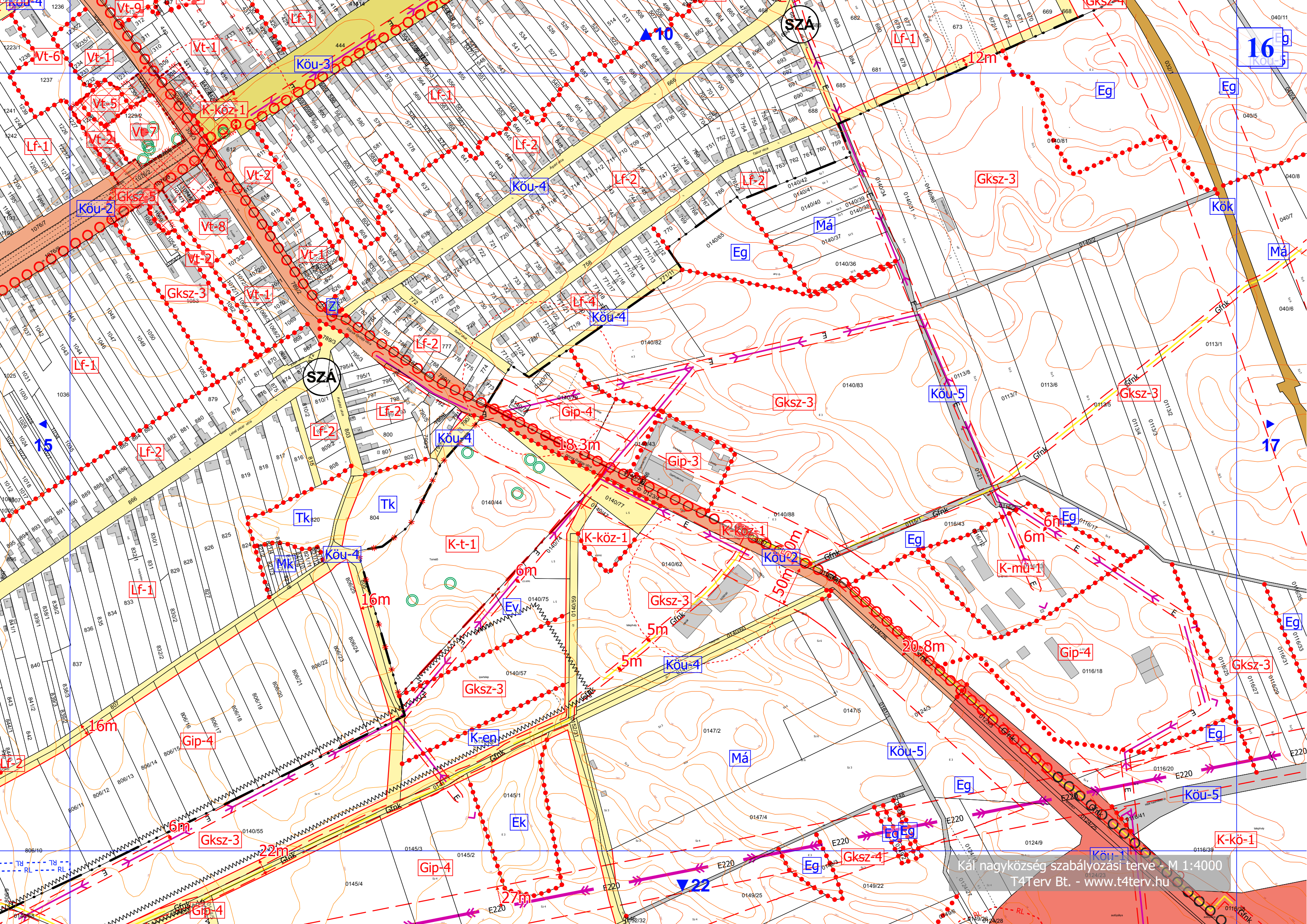

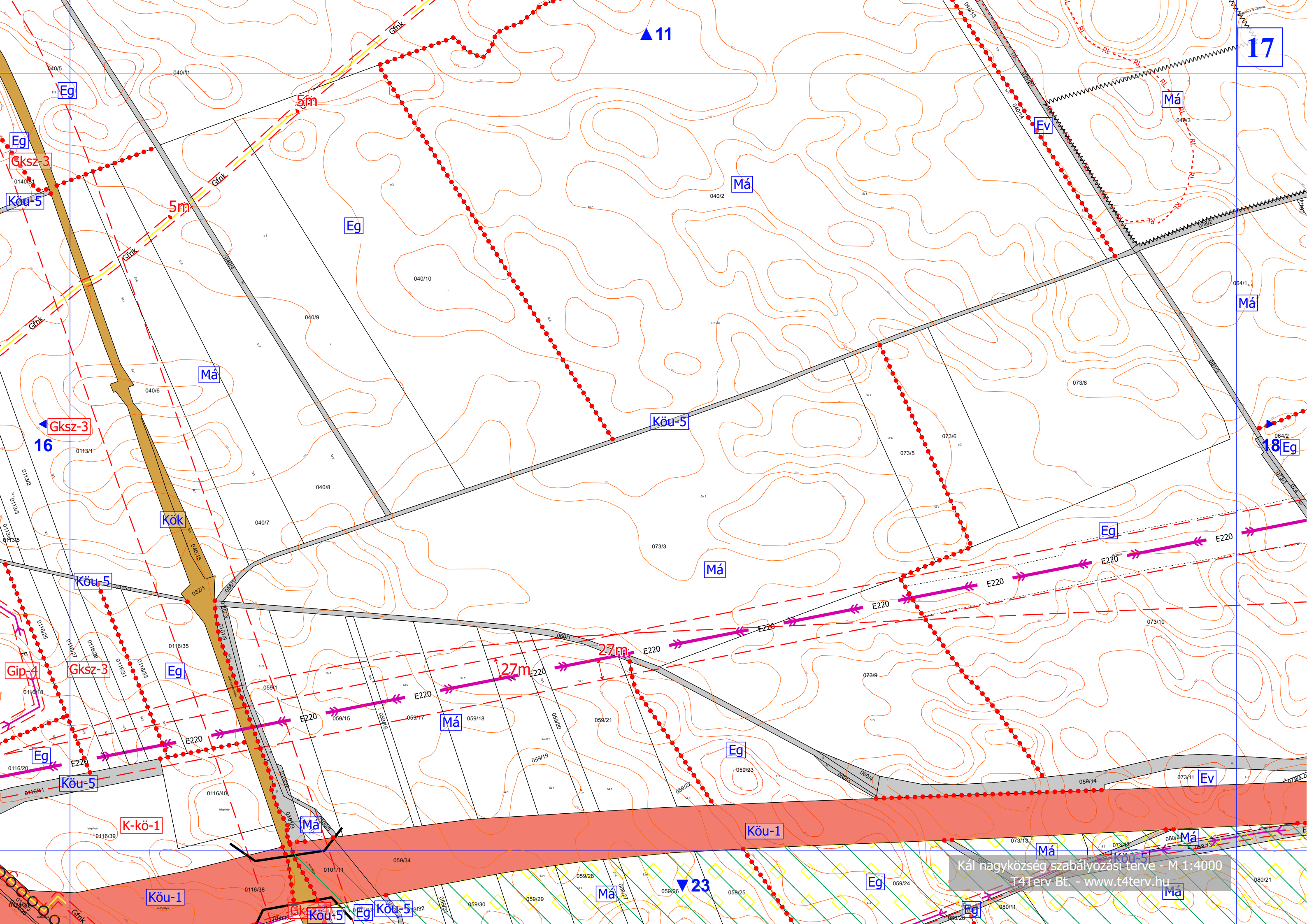

17

16

18

▲ 11

▼ 23

Kál nagyközség szabályozási terve - M 1:4000
T4Terv Bt. - www.t4terv.hu

Eg

Eg

Köu-5

Gksz-3

Gip-4

Eg

Köu-5

K-kö-1

Köu-1

040/11

0140/81

040/6

0113/1

Köu-5

Gksz-3

0116/40

0116/39

0116/38

Má

Kök

Eg

Má

Köu-5

Eg

Köu-5

Má

Má

Eg

Má

Köu-5

27m

Má

Má

Má

Eg

Köu-1

Má

Eg

Eg

Má

Köu-5

Má

Má

Má

EV

Má

Eg

Má

Má

5m

5m

27m

E220

E220

E220

E220

E220

E220

E220

E220

E220

E220

E220

E220

E220

Gksz-3

Gksz-3

Gksz-3

Gksz-3

Gksz-3

0140/81

040/6

0113/1

Köu-5

Gksz-3

0116/40

0116/39

0116/38

Má

Kök

Eg

Má

Köu-5

Eg

Köu-5

Má

Má

Eg

Má

Köu-5

27m

Má

Má

Má

Eg

Köu-1

Má

Eg

Eg

Má

Köu-5

Má

Má

Má

EV

Má

Eg

Má

Má

5m

5m

27m

E220

E220

E220

E220

E220

E220

E220

E220

E220

E220

E220

E220

E220

Gksz-3

Gksz-3

Gksz-3

Gksz-3

Gksz-3

0140/81

040/6

0113/1

Köu-5

Gksz-3

0116/40

0116/39

0116/38

Má

Kök

Eg

Má

Köu-5

Eg

Köu-5

Má

Má

Eg

Má

Köu-5

27m

Má

Má

Má

Eg

Köu-1

Má

Eg

Eg

Má

Köu-5

Má

Má

Má

EV

Má

Eg

Má

Má

5m

5m

27m

E220

E220

E220

E220

E220

E220

E220

E220

E220

E220

E220

E220

E220

Gksz-3

Gksz-3

Gksz-3

Gksz-3

Gksz-3

0140/81

040/6

0113/1

Köu-5

Gksz-3

0116/40

0116/39

0116/38

Má

Kök

Eg

Má

Köu-5

Eg

Köu-5

Má

Má

Eg

Má

Köu-5

27m

Má

Má

Má

Eg

Köu-1

Má

Eg

Eg

Má

Köu-5

Má

Má

Má

EV

Má

Eg

Má

Má

5m

5m

27m

E220

E220

E220

E220

E220

E220

E220

E220

E220

E220

E220

E220

E220

Gksz-3

Gksz-3

Gksz-3

Gksz-3

Gksz-3

0140/81

040/6

0113/1

Köu-5

Gksz-3

0116/40

0116/39

0116/38

Má

Kök

Eg

Má

Köu-5

Eg

Köu-5

Má

Má

Eg

Má

Köu-5

27m

Má

Má

Má

Eg

Köu-1

Má

Eg

Eg

Má

Köu-5

Má

Má

Má

EV

Má

Eg

Má

Má

5m

5m

27m

E220

E220

E220

E220

E220

E220

E220

E220

E220

E220

E220

E220

E220

Gksz-3

Gksz-3

Gksz-3

Gksz-3

Gksz-3

0140/81

040/6

0113/1

Köu-5

Gksz-3

0116/40

0116/39

0116/38

Má

Kök

Eg

Má

Köu-5

Eg

Köu-5

Má

Má

Eg

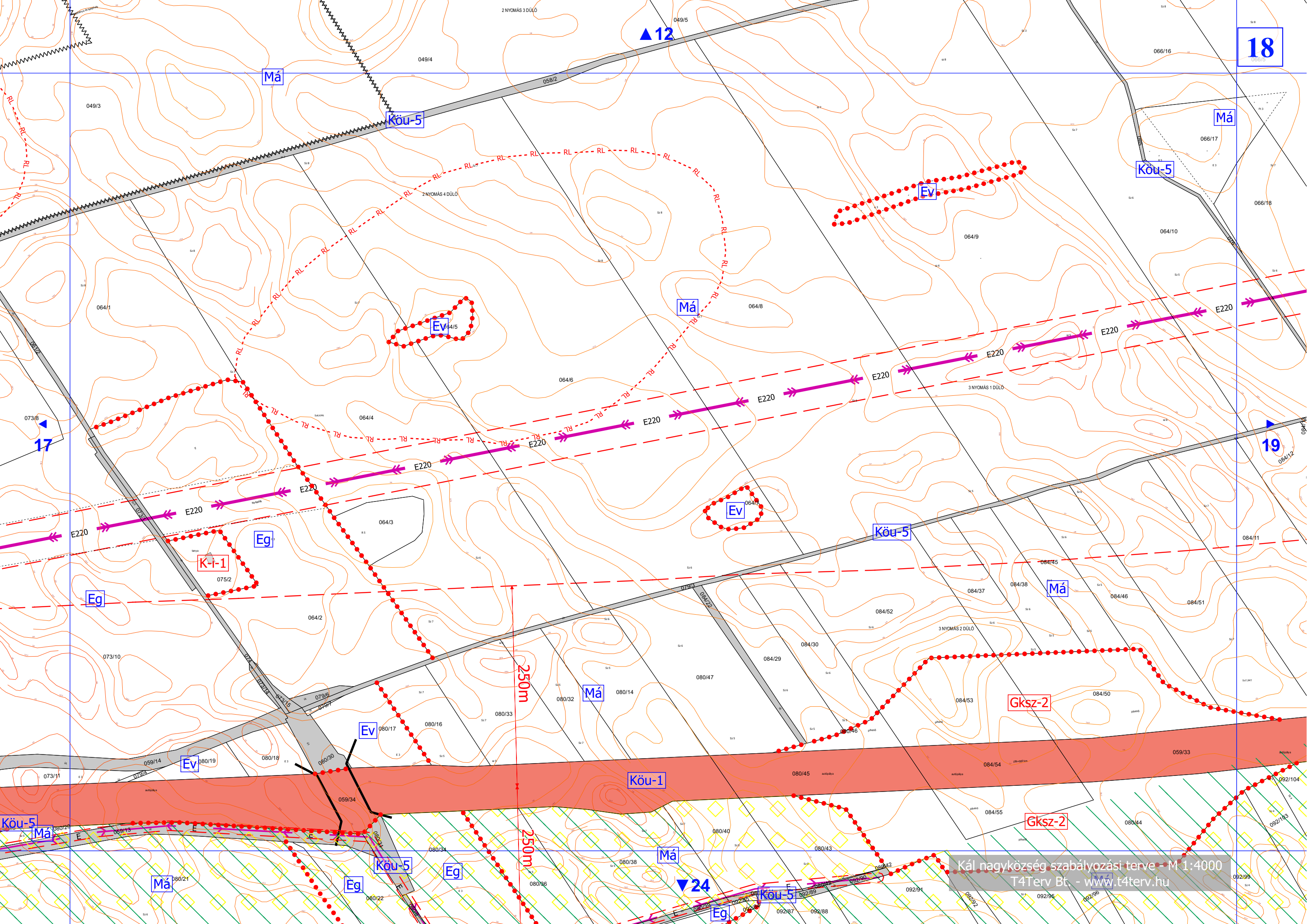

18

Má

Köu-5

Má

Köu-5

Ev

Ev

Má

19

17

19

Ev

Köu-5

Eg

K-i-1

Eg

Má

250m

Má

Köu-1

Gksz-2

Ev

Ev

Köu-5

Má

Köu-5

Eg

Má

24

Köu-5

Eg

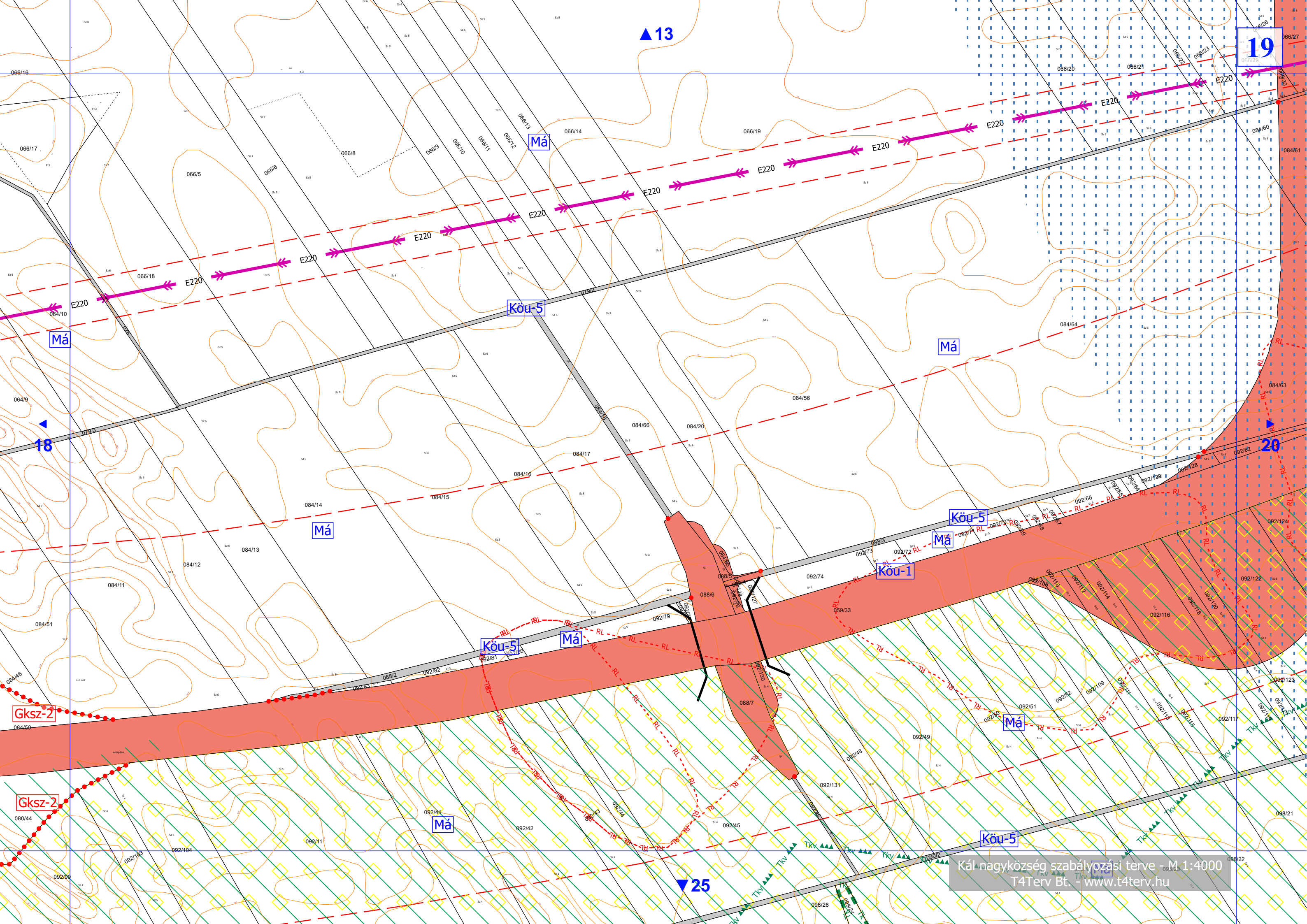

19

▲ 13

▲ 18

▲ 20

▲ 25

Má

Má

Má

Má

Má

Köu-1

Köu-5

Má

Má

Má

Köu-5

Gksz-2

Gksz-2

▲ 14

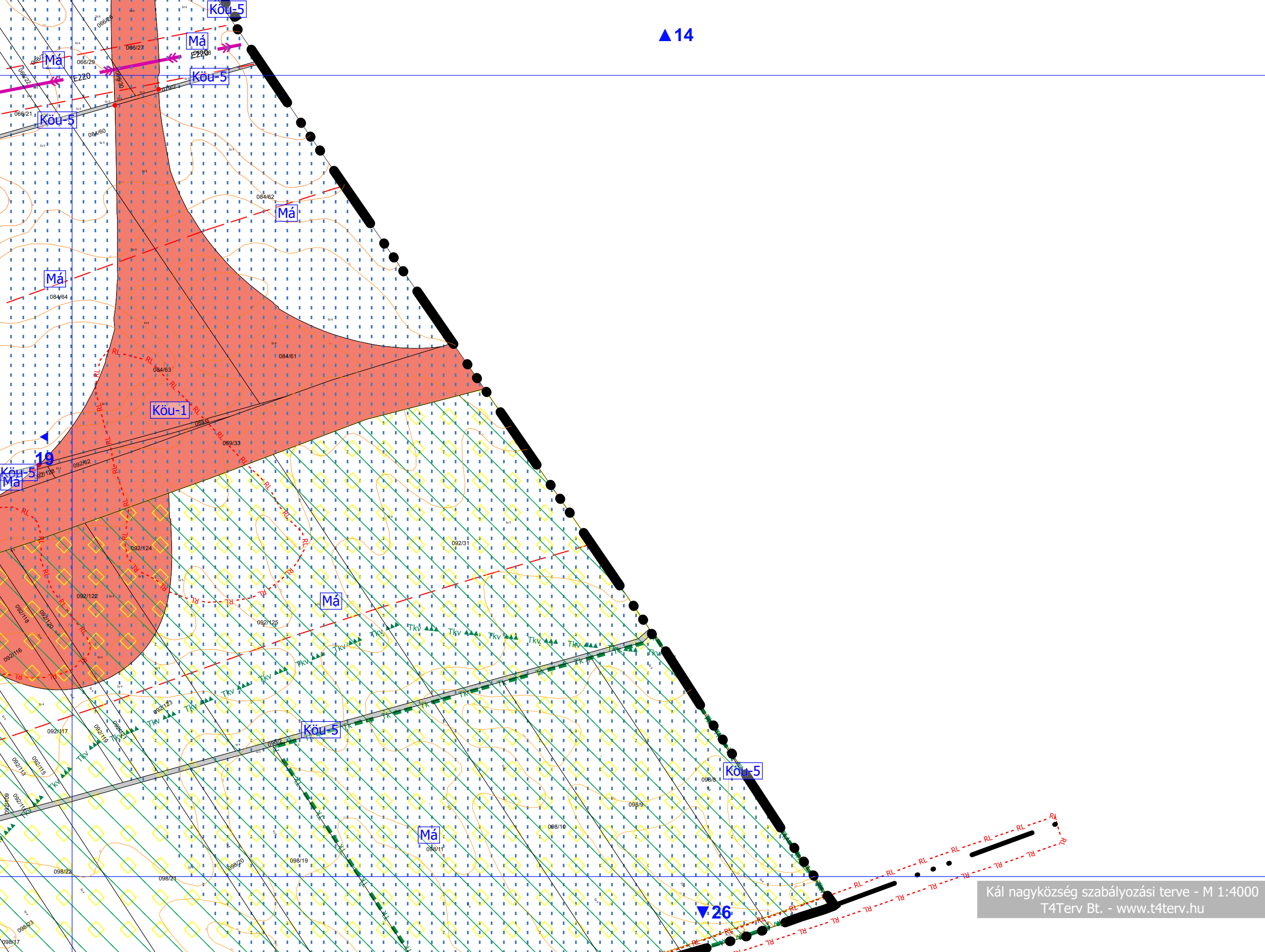

Kompolt

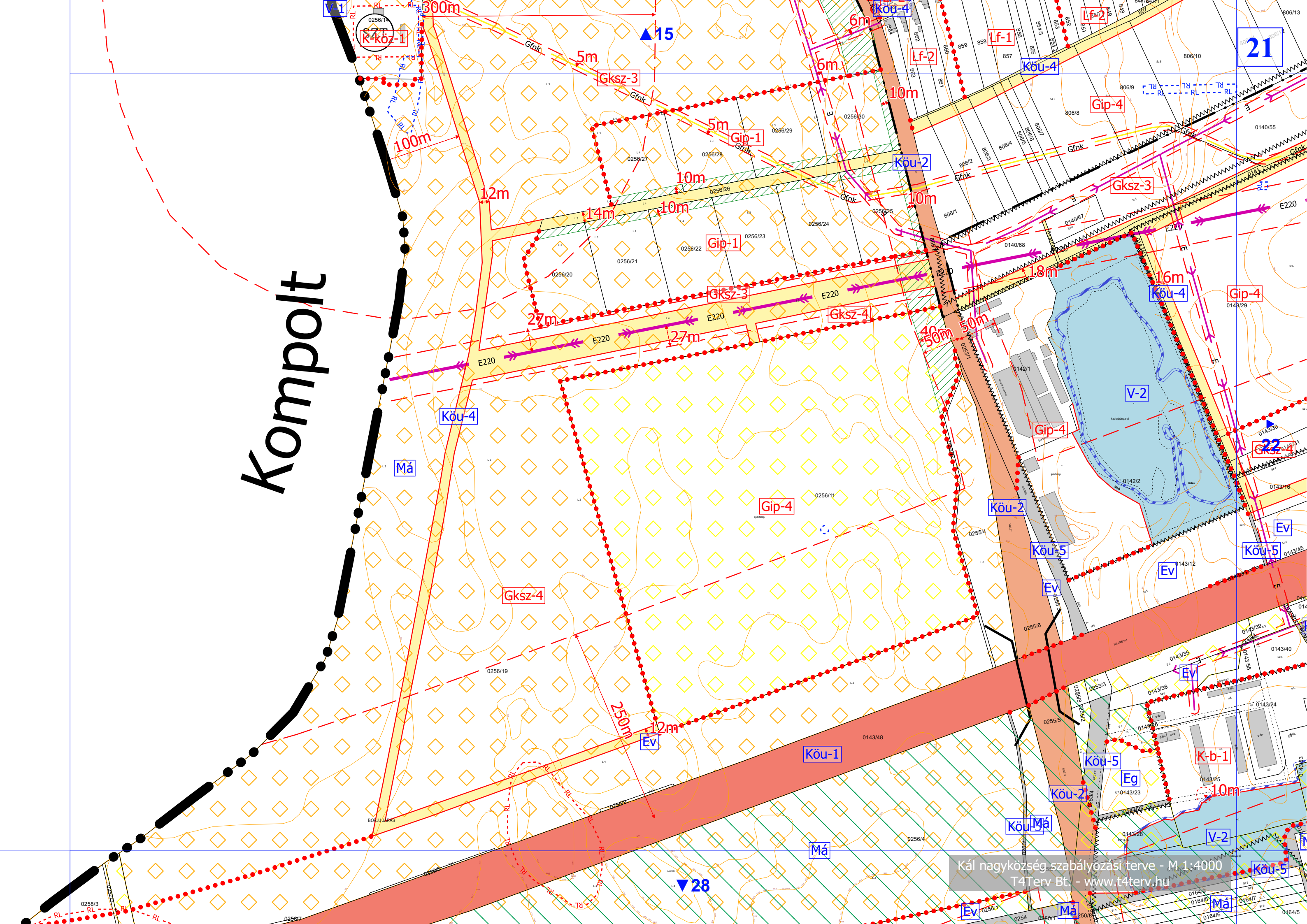

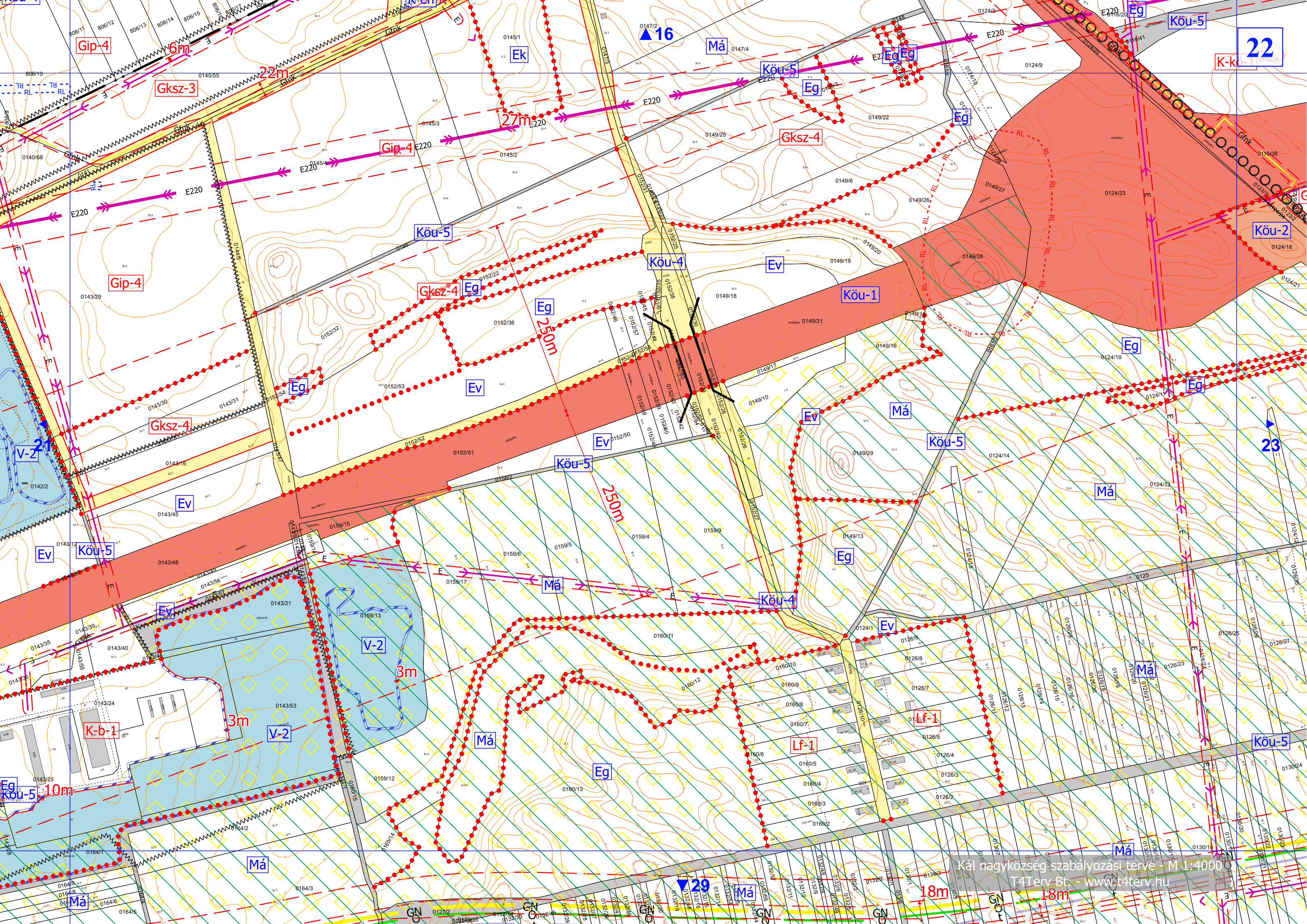

Gip-4

Gksz-3

Ek

Má

Köu-5

Eg

Eg

22

K-k

Köu-2

Gip-4

Gksz-4

Eg

Eg

Köu-4

Ev

Köu-1

Eg

Eg

Gksz-4

Eg

Ev

Eg

Köu-5

Ev

Ev

Má

Köu-5

Má

23

Ev

Köu-5

Ev

Köu-5

Ev

Eg

Má

Má

Ev

V-2

3m

Má

Eg

Köu-4

Eg

Ev

Má

Köu-5

K-b-1

3m

V-2

Eg

Köu-5

10m

Má

Má

Eg

Má

29

GN

18m

GN

18m

Má

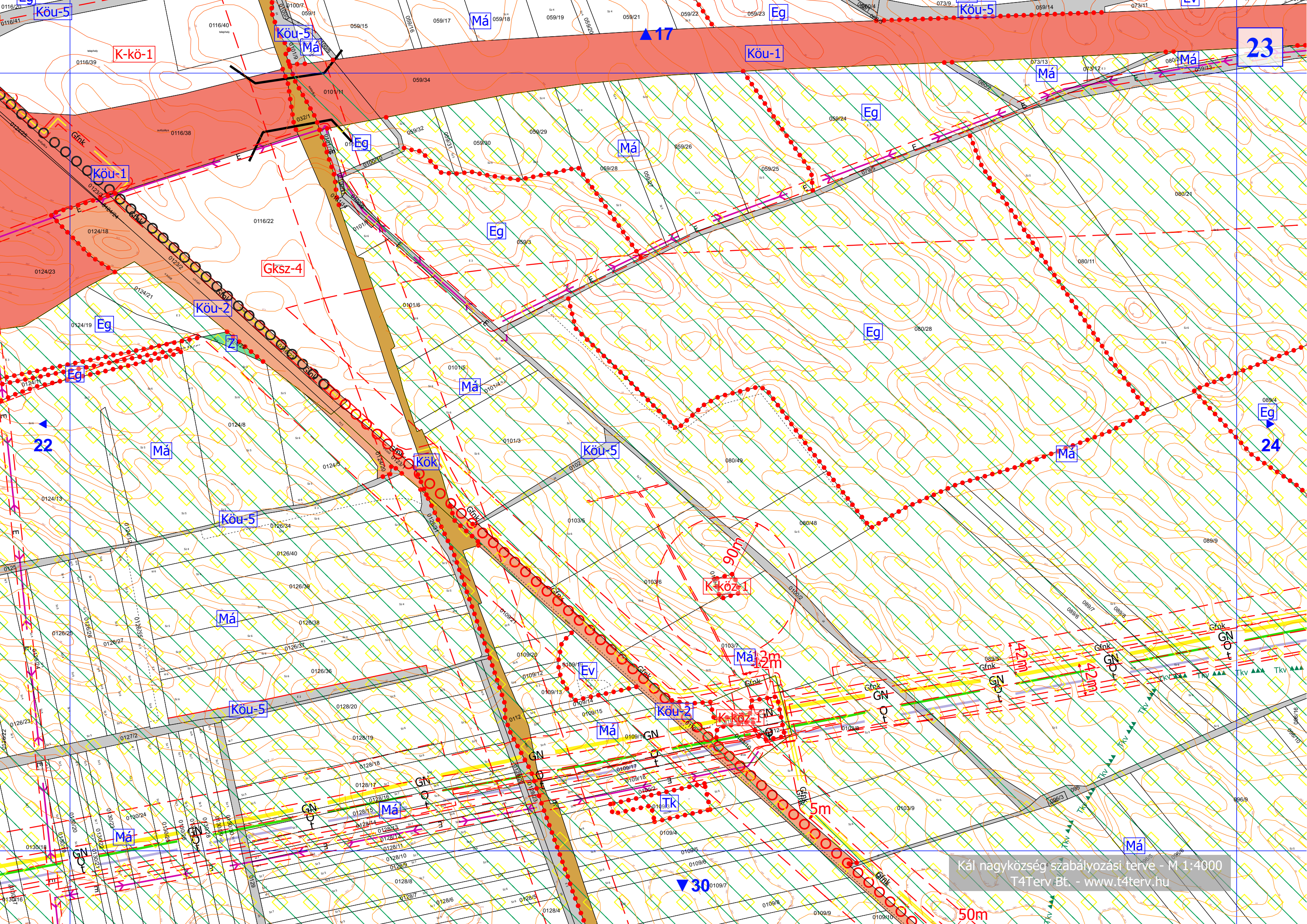

50m

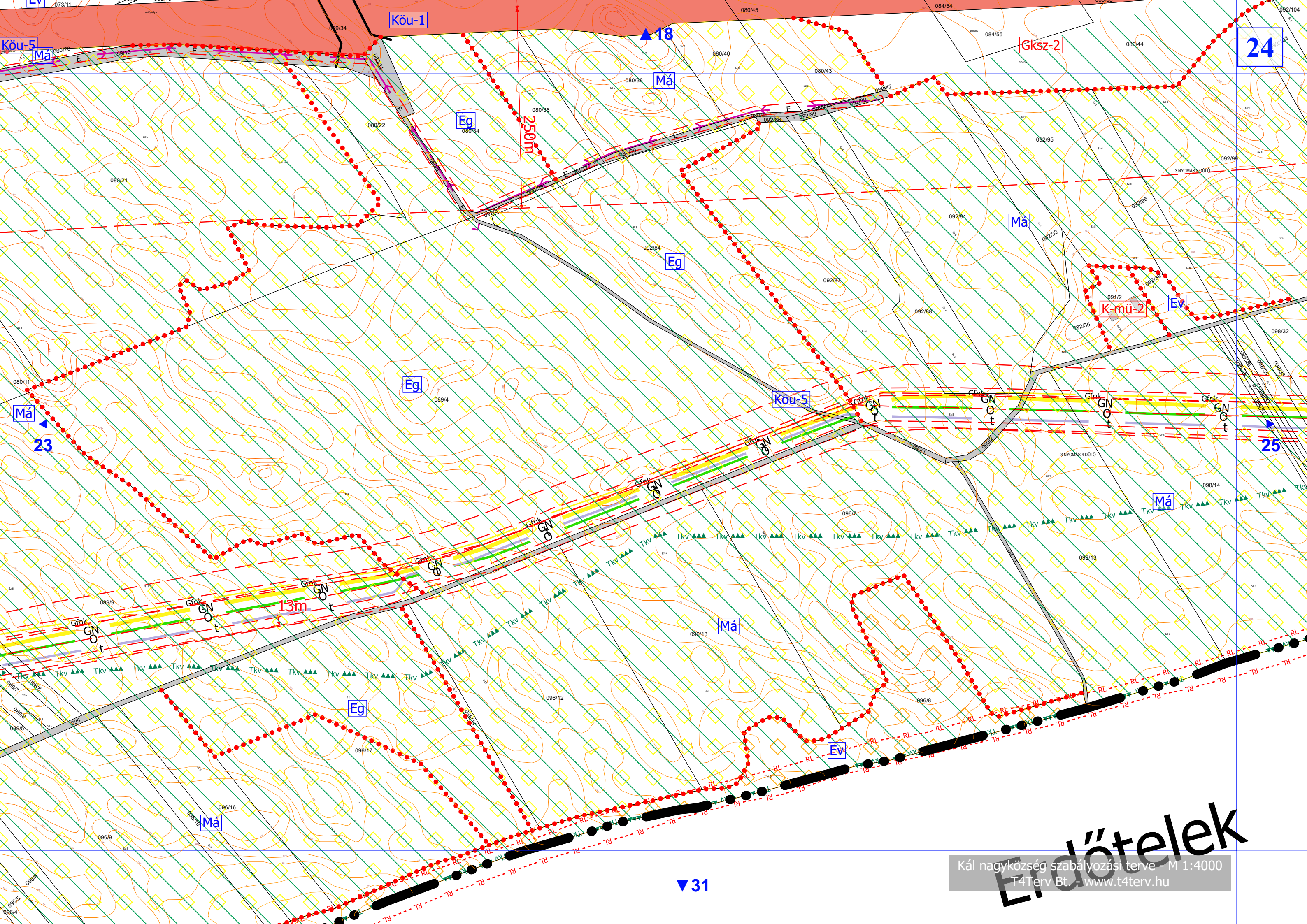

Köu-1

24

▲18

Má

Eg
080/34

250m

Eg

Má

K-mü-2

Ev

Má

23

Köu-5

25

13m

Má

Eg

Ev

Má

▼31

Érdőtelek

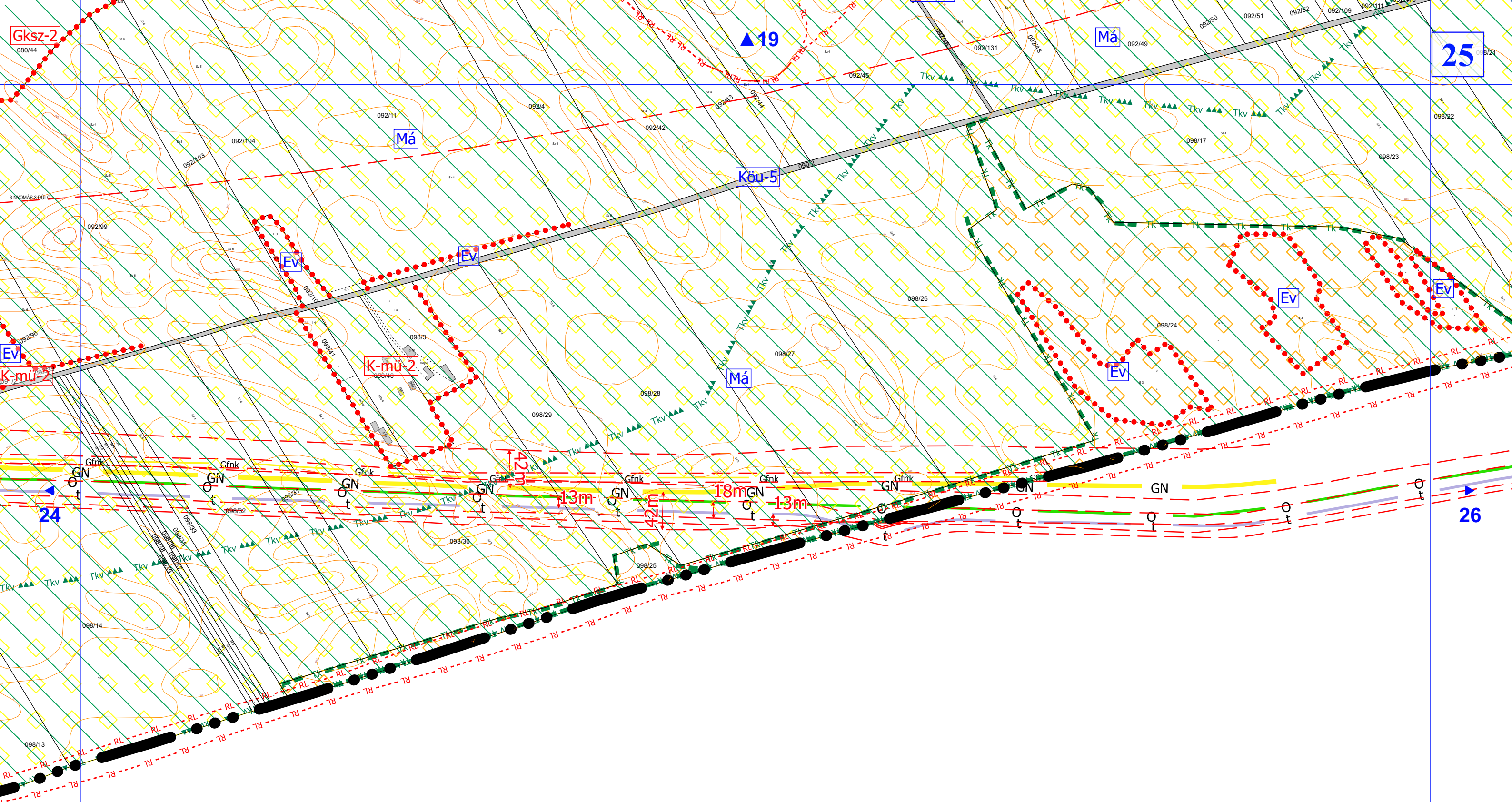

Erdőtelek

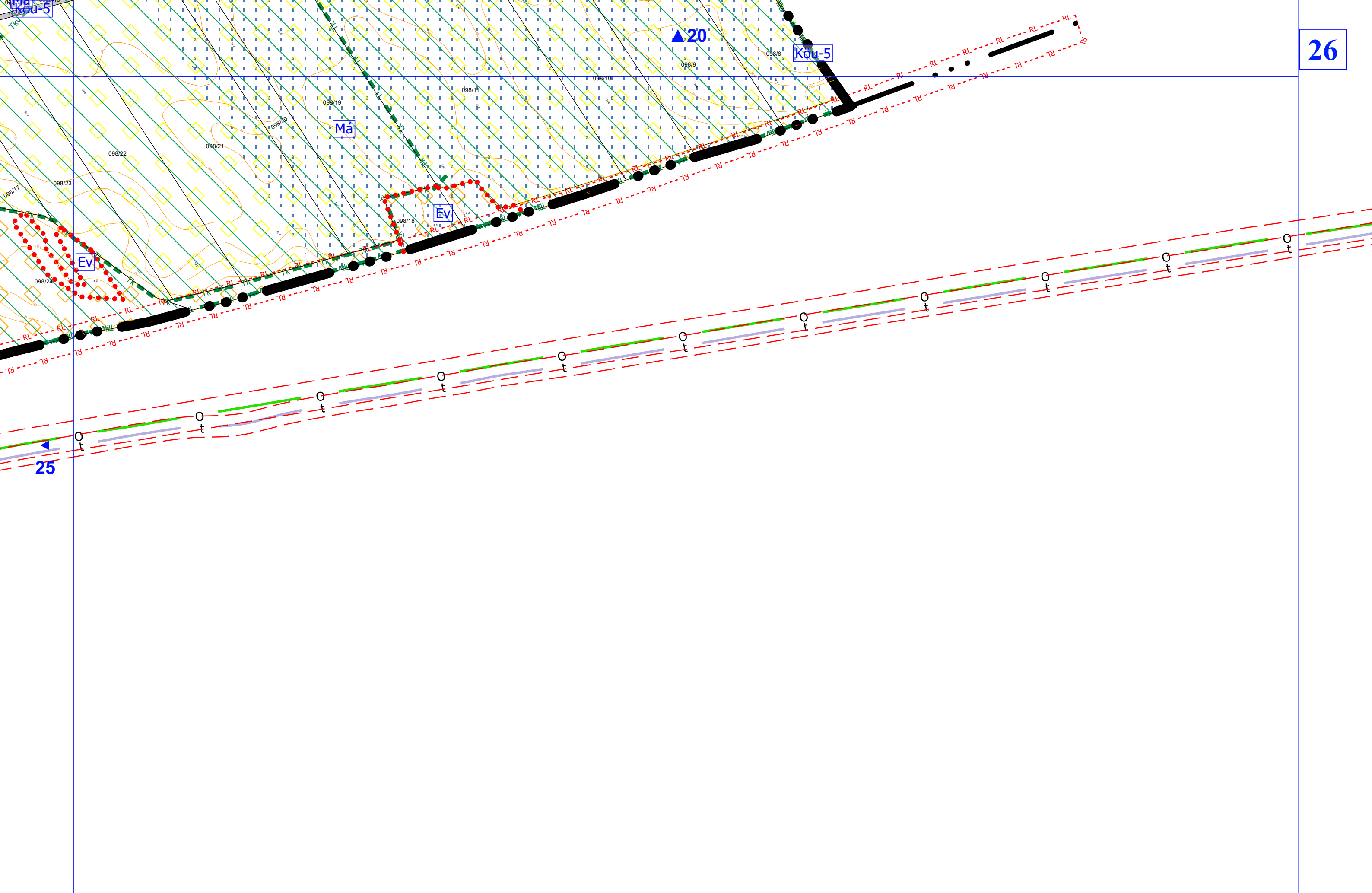

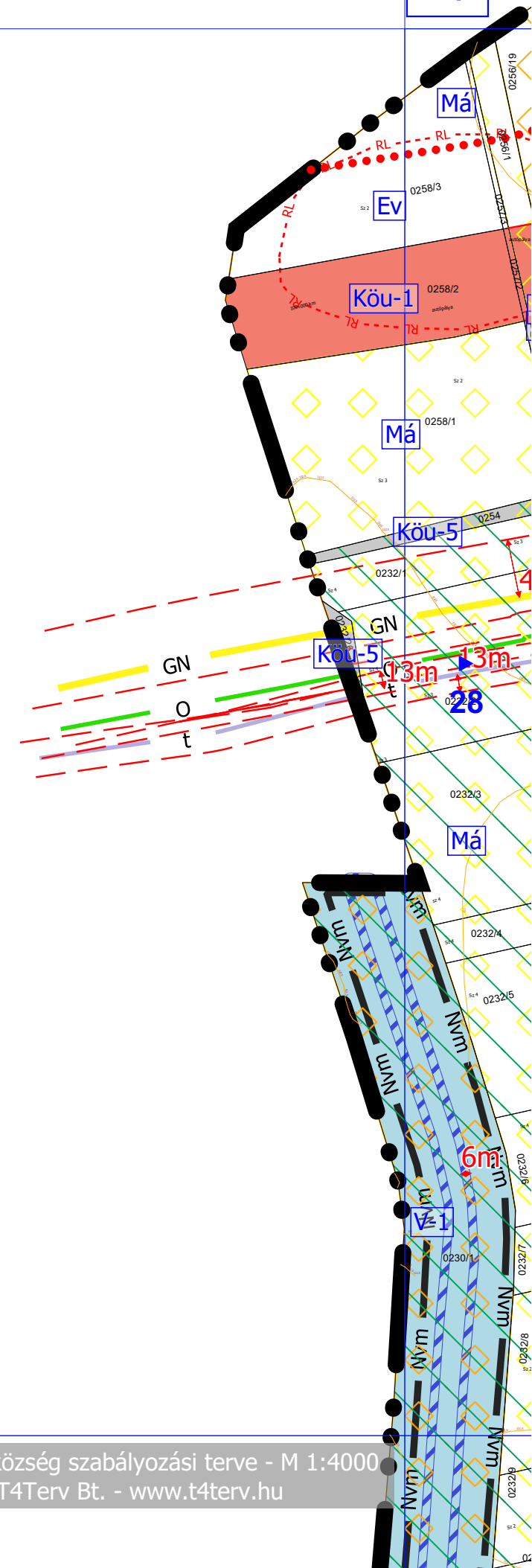

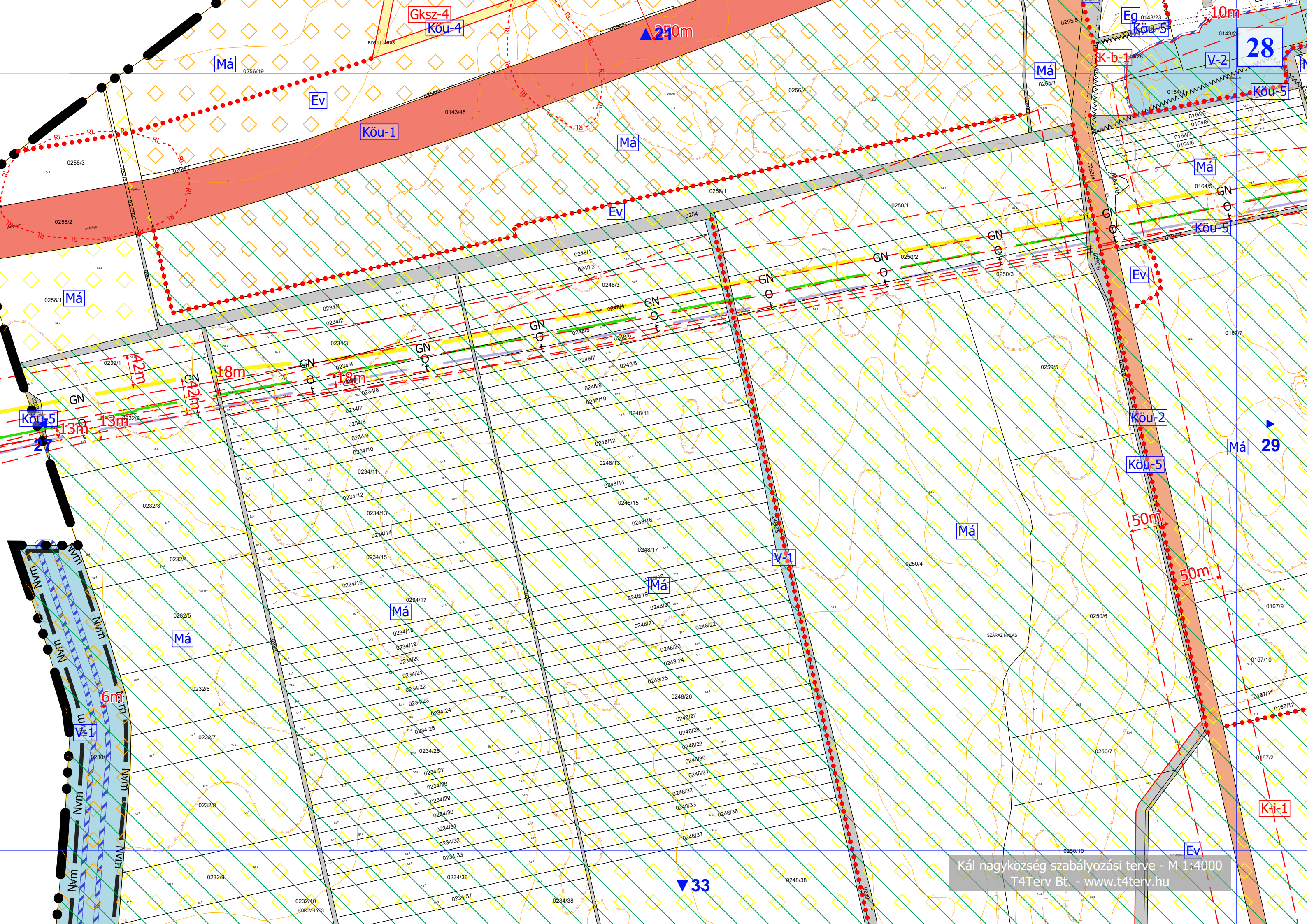

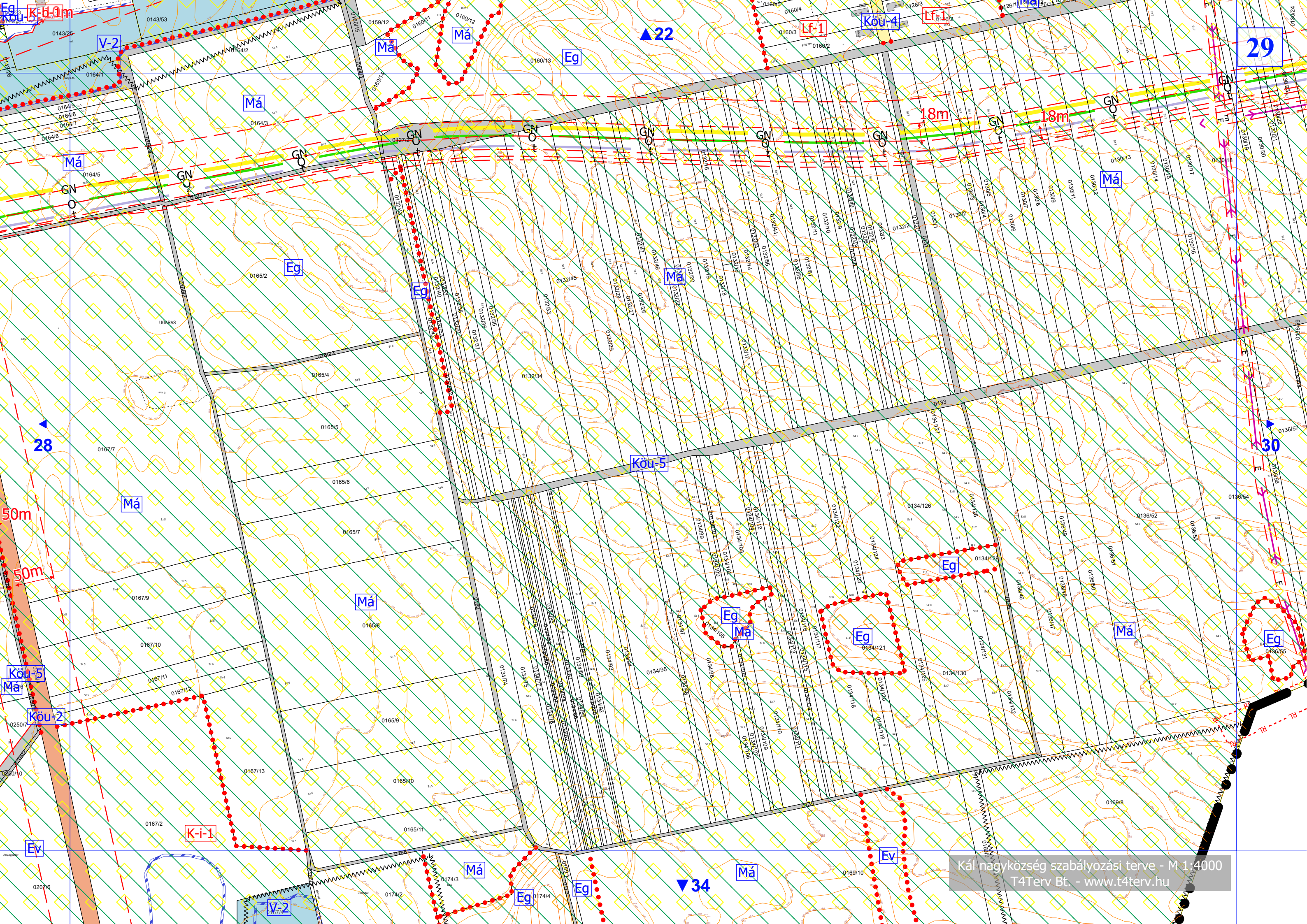

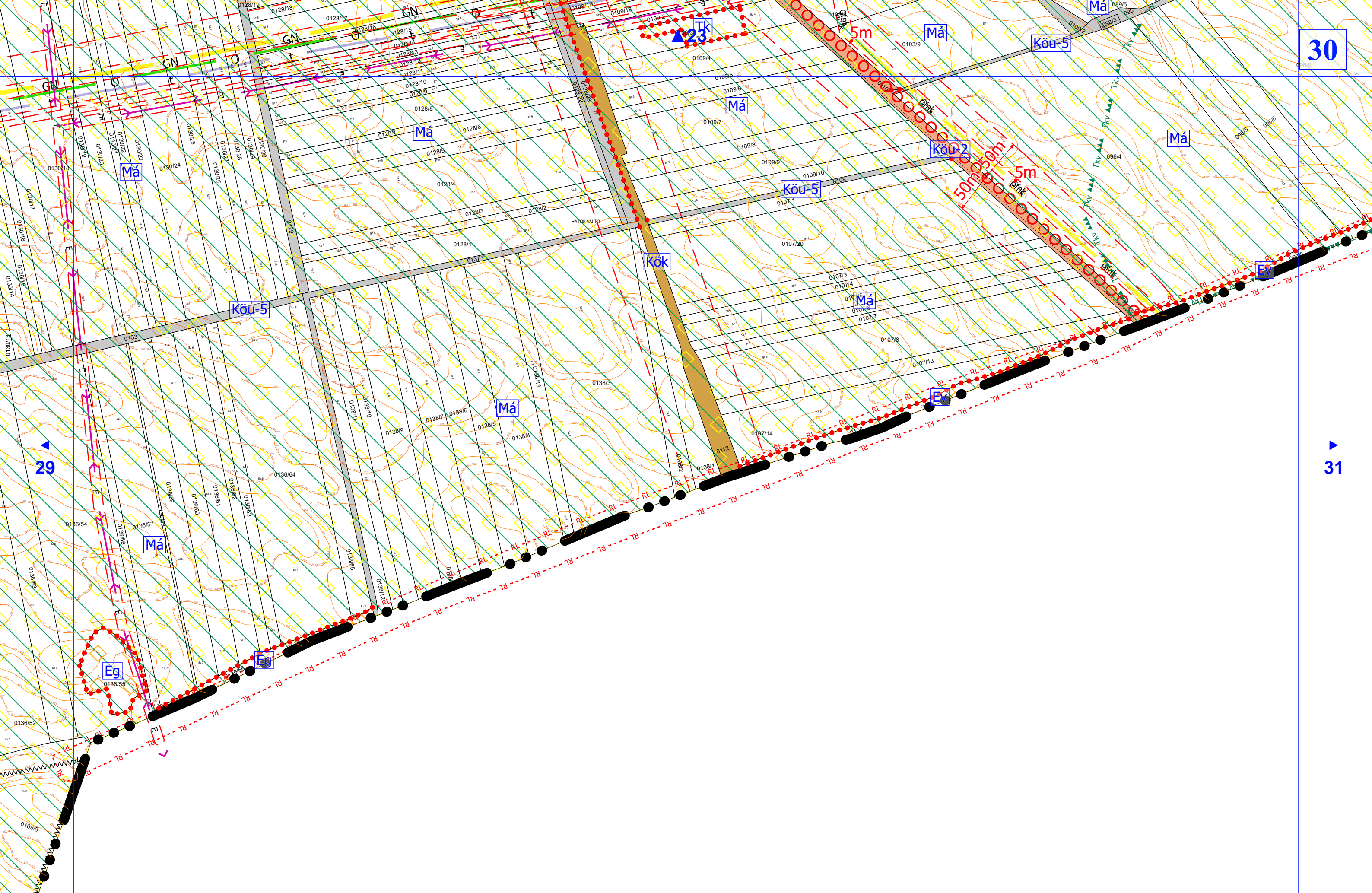

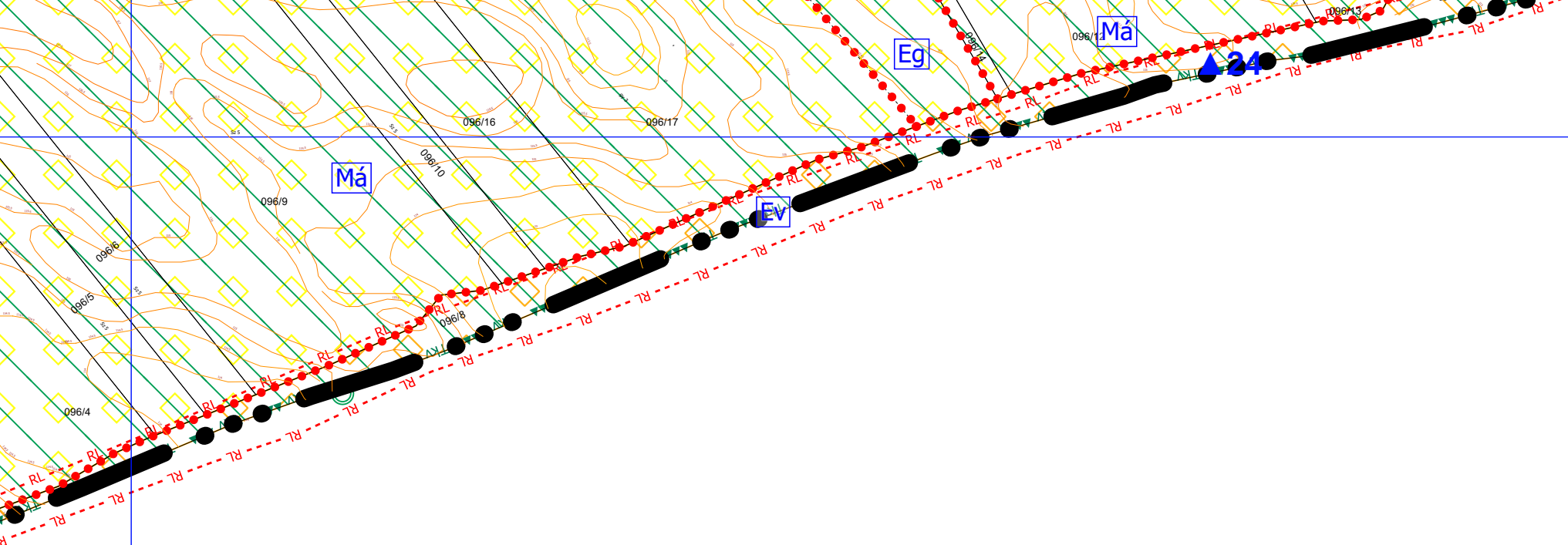

◀
30

Kompolt



Kömpolt

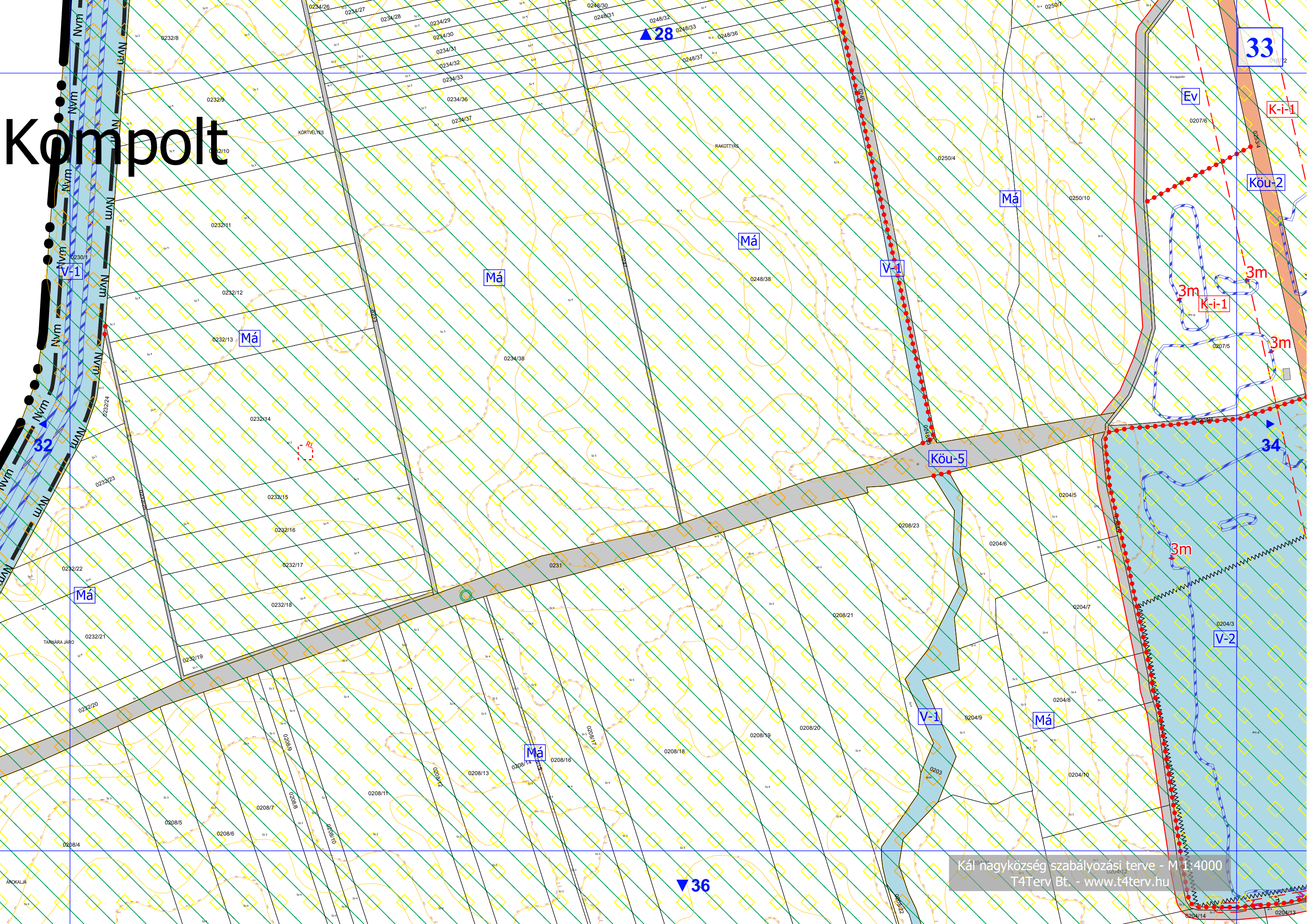

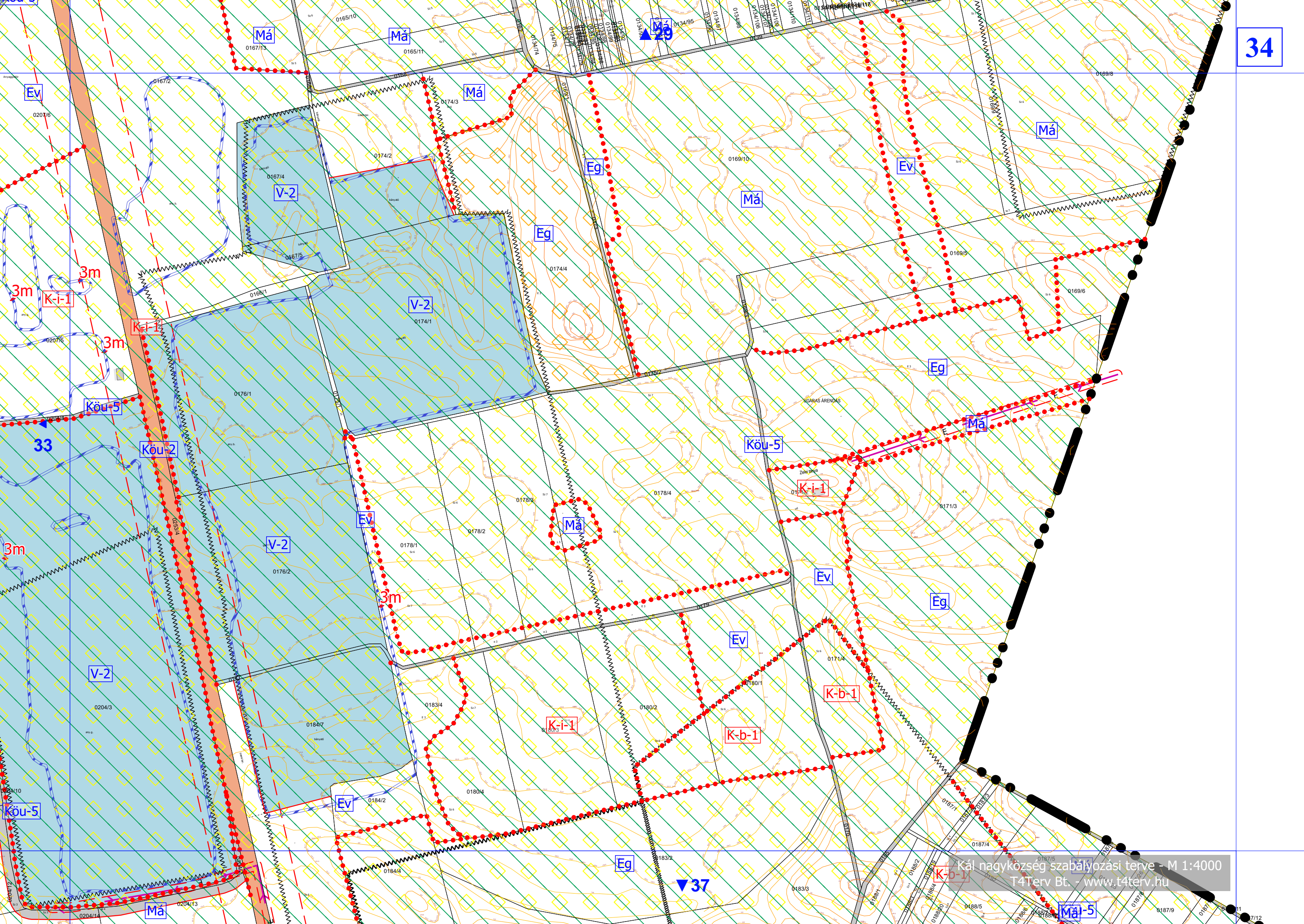

▲ 32

35

Tarnabod

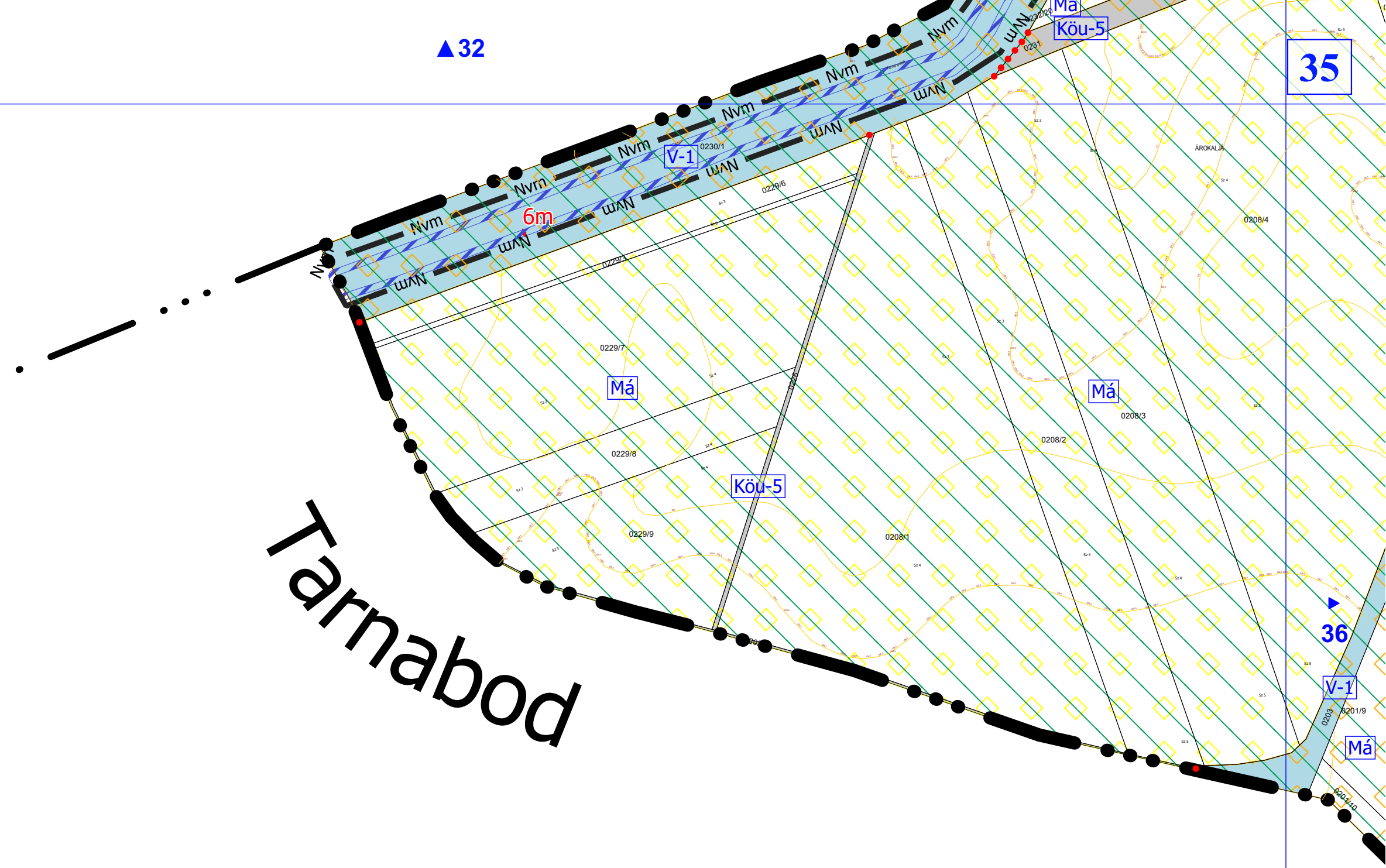

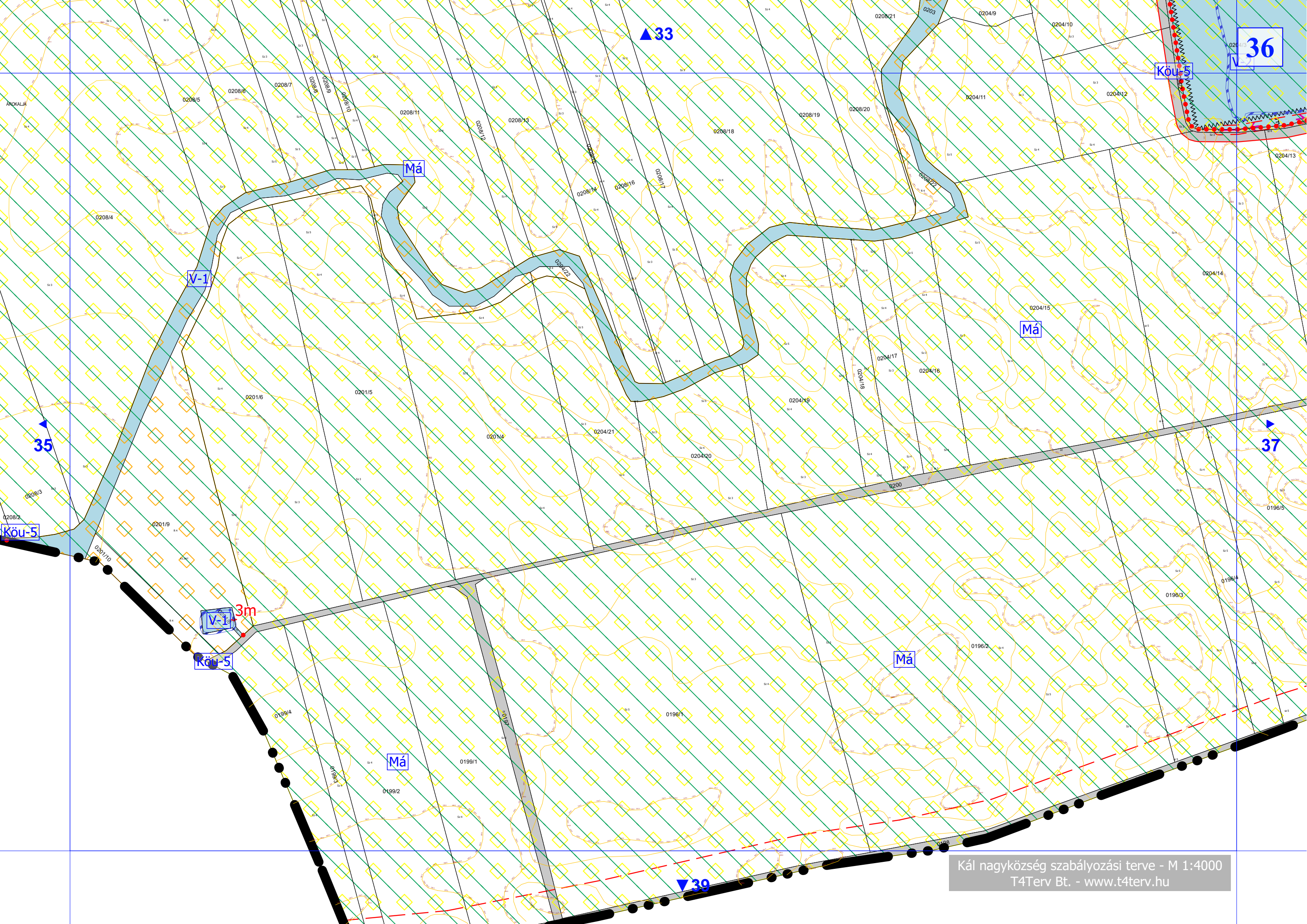

36

Köu-5

▲ 33

Má

V-1

Má

▶ 37

▲ 35

Köu-5

V-1

3m

Köu-5

Má

Má

▼ 39

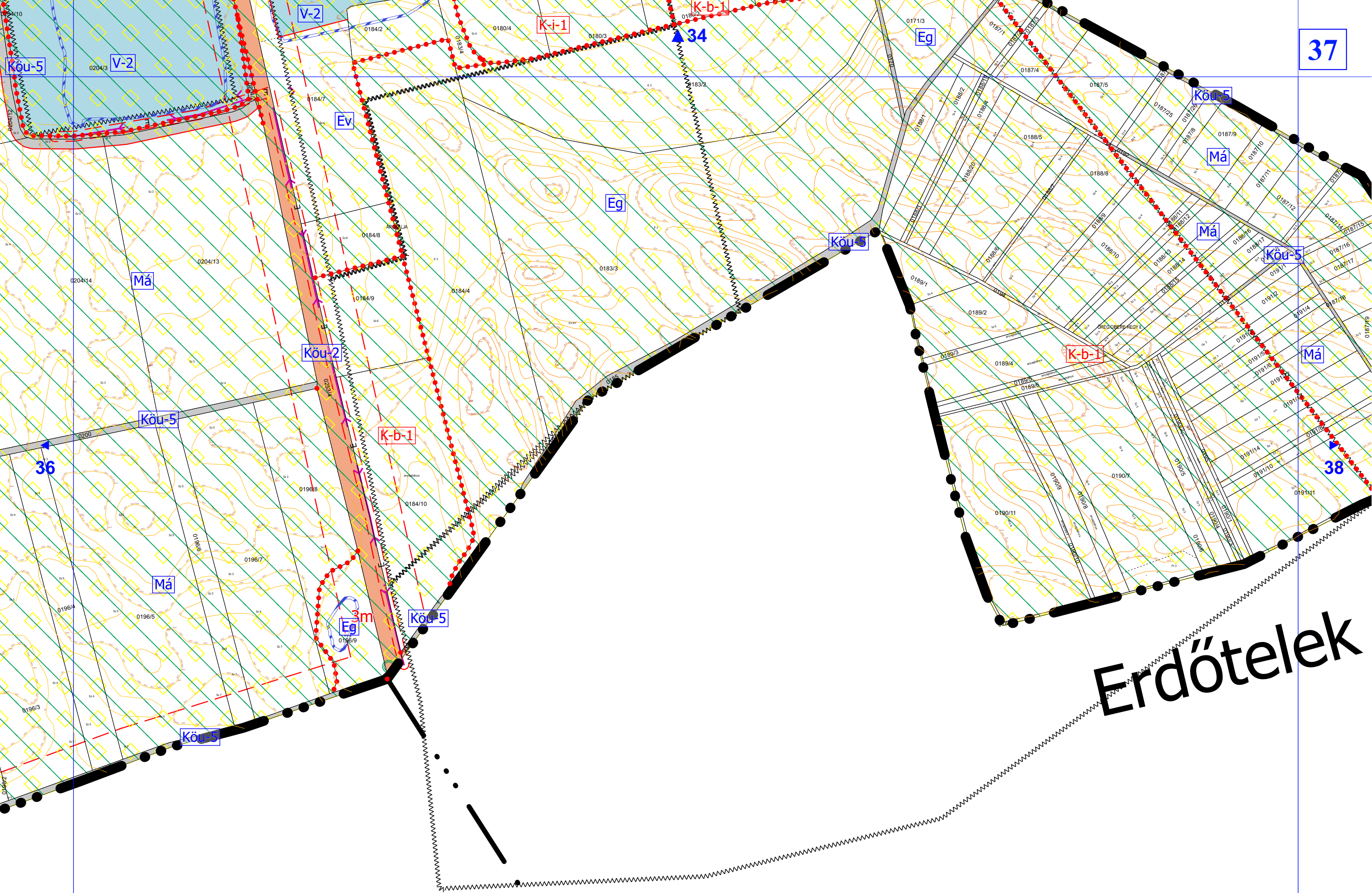

Erdőtelek

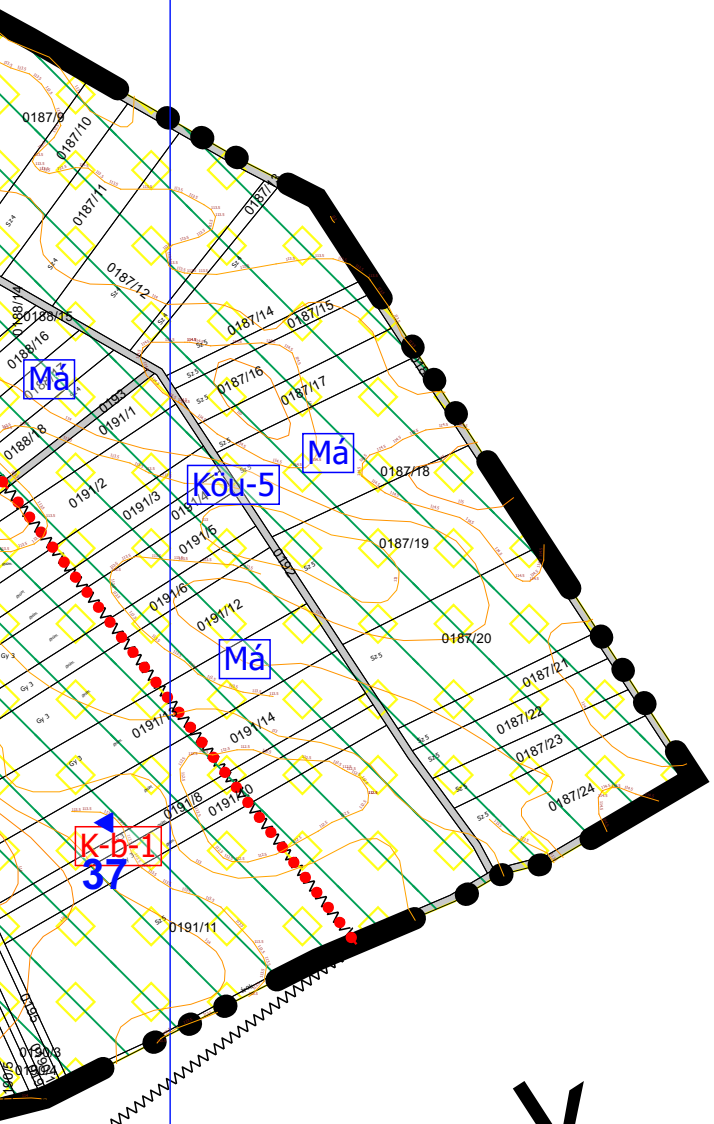

Erdőtelek

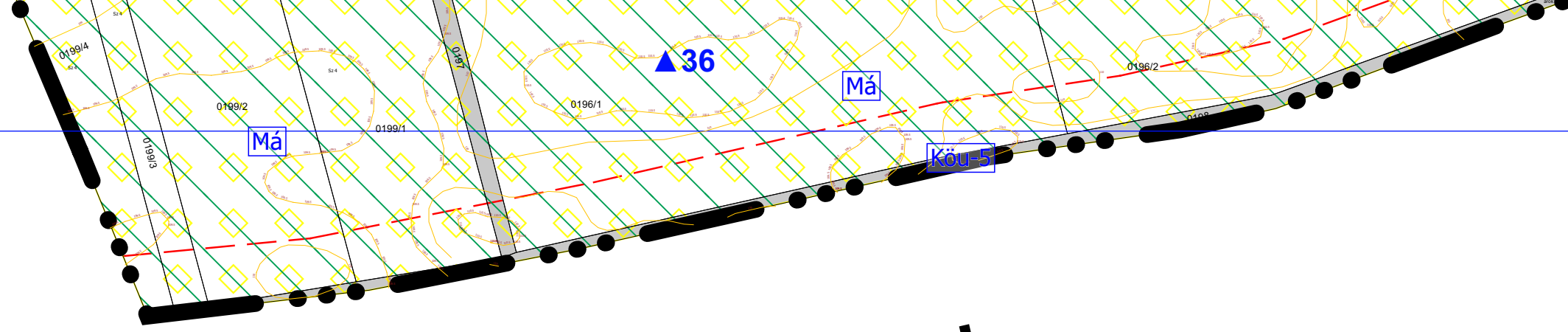

Tarnabod